



MANUAL DEL PROPIETARIO

⚠️ Lea este manual atentamente antes de utilizar este vehículo.

FZS

MOTOCICLETA

FZN150D-A

BGB-F8199-S3

Ubicación de rótulos importantes	1
Información relativa a la seguridad	2
Descripción	3
Características especiales	4
Funciones de los instrumentos y mandos	5
Para su seguridad – comprobaciones previas	6
Utilización y puntos importantes para la conducción	7
Mantenimiento y ajustes periódicos	8
Cuidados y almacenamiento de la motocicleta	9
Especificaciones	10
Información para el consumidor	11
Índice alfabético	12

 **Lea este manual atentamente antes de utilizar este vehículo. Este manual debe acompañar al vehículo si este se vende.**

¡Bienvenido al mundo de las motocicletas Yamaha!

Como propietario de una FZ-S (FZN150D-A), se beneficia usted de la amplia experiencia de Yamaha y de la más avanzada tecnología en el diseño y la fabricación de productos de alta calidad que han dado a Yamaha su reputación de fiabilidad.

Lea este manual en su totalidad para disfrutar de todas las ventajas de su FZ-S (FZN150D-A). El manual del propietario no solo le enseñará cómo utilizar, revisar y mantener su motocicleta, sino además cómo protegerse a sí mismo y a otros de problemas y accidentes.

Además, los numerosos consejos contenidos en este manual le ayudarán a mantener su motocicleta en las mejores condiciones posibles. Si necesita cualquier aclaración adicional, no dude en ponerse en contacto con su concesionario Yamaha.

El equipo de Yamaha le desea muchos paseos seguros y agradables. Recuerde, ¡la seguridad es lo primero!

Yamaha mejora constantemente el diseño y la calidad de sus productos. Por tanto, aunque este manual contiene la información más actual en el momento de imprimirse, pueden existir pequeñas discrepancias entre su motocicleta y este manual. Si necesita cualquier aclaración relativa a este manual, consulte a su concesionario Yamaha.



ADVERTENCIA

Lea este manual atentamente y en su totalidad antes de utilizar esta motocicleta.

Información importante relativa al manual

SAU10134

En este manual, la información particularmente importante se distingue mediante las siguientes anotaciones:

	Este es el símbolo de aviso de seguridad. Se utiliza para avisarle de un posible peligro de daños personales. Obedezca todos los mensajes de seguridad que siguen a este símbolo para evitar posibles daños personales o un accidente mortal.
 ADVERTENCIA	ADVERTENCIA indica una situación peligrosa que, de no evitarse, puede ocasionar un accidente mortal o daños personales graves.
ATENCIÓN	ATENCIÓN indica precauciones especiales que se deben adoptar para evitar que el vehículo u otros bienes resulten dañados.
NOTA	NOTA proporciona información clave para facilitar o clarificar los procedimientos.

*El producto y las especificaciones pueden cambiar sin previo aviso.

Información importante relativa al manual

SAUE0011

**FZ-S (FZN150D-A)
MANUAL DEL PROPIETARIO
©2025 India Yamaha Motor Pvt. Ltd.
1ª edición, junio 2024
Todos los derechos reservados.
Toda reimpresión o uso no autorizado
sin el consentimiento escrito de
India Yamaha Motor Pvt. Ltd.
quedan expresamente prohibidos.
Impreso en India.**

Tabla de contenidos

Ubicación de rótulos importantes	1-1	Sistema de control de emisiones del escape	5-16	Bombona	8-9
Información relativa a la seguridad	2-1	Asiento	5-16	Aceite del motor y filtro de aceite.....	8-10
Descripción	3-1	Portacascos	5-17	Por qué Yamalube	8-12
Vista izquierda	3-1	Caballote lateral	5-18	Filtro de aire y tubo de drenaje.....	8-13
Vista derecha.....	3-2	Sistema de corte del circuito de encendido.....	5-18	Ralentí del motor	8-13
Mandos e instrumentos.....	3-3	Para su seguridad – comprobaciones previas	6-1	Ajuste del juego libre del puño del acelerador	8-14
Características especiales	4-1	Utilización y puntos importantes para la conducción	7-1	Holgura de las válvulas.....	8-15
Sistema de control de tracción	4-1	Rodaje del motor	7-1	Neumáticos.....	8-15
CCU (unidad de control de comunicación).....	4-2	Arranque del motor	7-2	Llantas de aleación.....	8-17
Funciones de los instrumentos y mandos	5-1	Cambio de marchas.....	7-3	Ajuste del juego libre de la maneta de embrague	8-17
Interruptor principal/Bloqueo de la dirección.....	5-1	Consejos para reducir el consumo de gasolina	7-3	Interruptores de la luz de freno ...	8-18
Luces indicadoras y luz de aviso ...	5-2	Estacionamiento	7-4	Comprobación de las pastillas de freno delantero y trasero.....	8-19
Indicador multifunción.....	5-3	Mantenimiento y ajustes periódicos	8-1	Comprobación del nivel de líquido de frenos	8-19
Interruptores del manillar.....	5-11	Juego de herramientas	8-1	Cambio del líquido de frenos	8-21
Maneta de embrague	5-12	Cuadro de mantenimiento periódico del sistema de control de emisiones	8-2	Juego de la cadena de transmisión.....	8-21
Pedal de cambio	5-12	Cuadro general de mantenimiento y engrase	8-3	Limpieza y engrase de la cadena de transmisión.....	8-22
Maneta de freno	5-13	Desmontaje y montaje de los paneles.....	8-7	Comprobación y engrase de los cables	8-23
Pedal de freno	5-13	Comprobación de la bujía.....	8-8	Comprobación y engrase del puño del acelerador y la terminación del cable	8-23
ABS	5-13			Comprobación y engrase de los pedales de freno y cambio.....	8-24
Tapón del depósito de gasolina ...	5-14				
Combustible	5-15				
Catalizador	5-16				

Tabla de contenidos

Comprobación y engrase de las manetas de freno y embrague...8-24	Especificaciones 10-1
Verificación y engrase del caballete central y el caballete lateral.....8-25	Información para el consumidor 11-1
Engrase de los pivotes del basculante.....8-25	Números de identificación 11-1
Comprobación de la horquilla delantera8-26	Conector de diagnóstico 11-2
Comprobación de la dirección.....8-26	Uso de sus datos..... 11-3
Comprobación de los cojinetes de las ruedas8-27	Índice alfabético 12-1
Batería8-27	
Cambio de fusibles8-28	
Luces del vehículo.....8-30	
Cambio de la bombilla de un intermitente8-30	
Cambio de una bombilla de la luz de la matrícula8-31	
Rueda delantera8-32	
Rueda trasera.....8-32	
Identificación de averías.....8-32	
Cuadro de identificación de averías.....8-34	
Cuidados y almacenamiento de la motocicleta9-1	
Precaución relativa al color mate9-1	
Cuidados9-1	
Almacenamiento.....9-4	

Ubicación de rótulos importantes

SAU10387

1



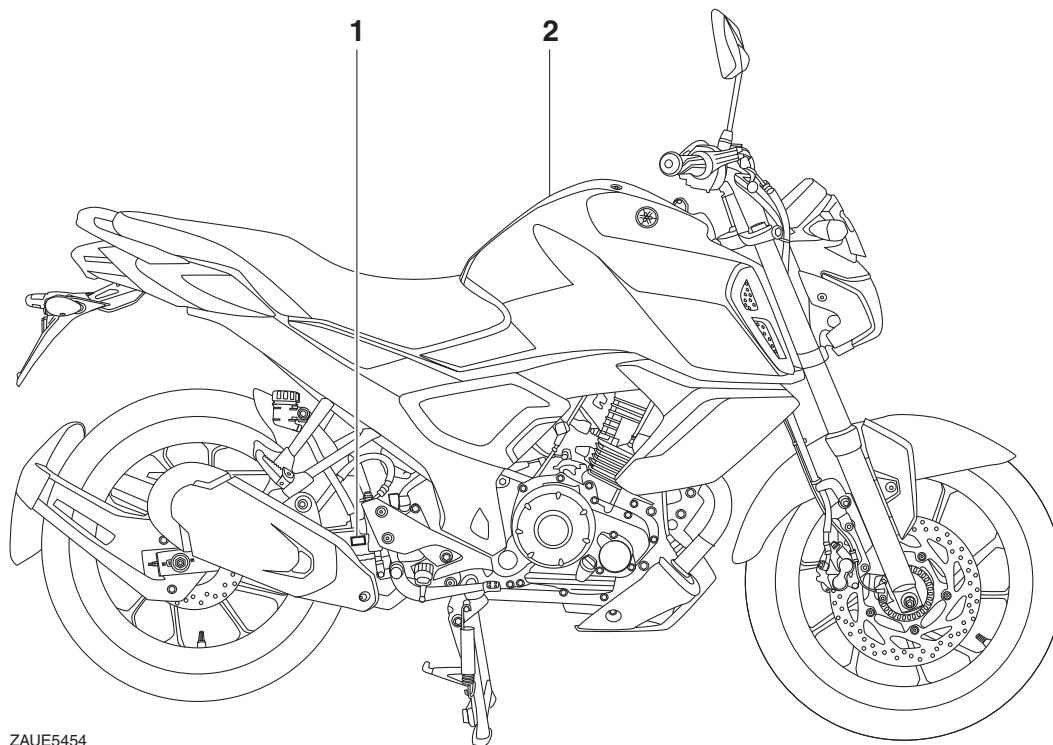

Lea y entienda todos los rótulos del vehículo. Contienen información importante para la utilización segura y correcta del mismo. No retire nunca ningún rótulo del vehículo. Si un rótulo se deteriora y resulta difícil de leer o se desprende, puede obtener uno de repuesto en su concesionario Yamaha.





ZAU5454

Ubicación de rótulos importantes

1

		
100kPa=1bar	kPa, psi	kPa, psi
	200, 29	225, 33
	200, 29	225, 33
BK7-F1668-00		

2

	<ul style="list-style-type: none">.Before you operate this vehicle, read the owner's manual..Lire le manuel du propriétaire avant d'utiliser ce véhicule..Antes de conducir este vehículo, lea el manual del propietario.
	B97-F1568-00

ZAU5425

2 Sea un propietario responsable

Como propietario del vehículo, es usted responsable de su funcionamiento seguro y adecuado.

Las motocicletas son vehículos de dos ruedas.

La seguridad de su uso y funcionamiento depende de la aplicación de las técnicas de conducción apropiadas, así como de la habilidad del conductor. Todo conductor debe conocer los requisitos siguientes antes de conducir esta motocicleta.

Debe:

- Obtener instrucciones completas de una fuente competente sobre todos los aspectos del funcionamiento de la motocicleta.
- Observar las advertencias y los requisitos de mantenimiento que se indican en el presente Manual del propietario.
- Obtener una formación cualificada en las técnicas de conducción seguras y apropiadas.
- Obtener un servicio técnico profesional según se indica en el presente Manual del propietario o cuando las condiciones mecánicas así lo requieran.

- Nunca conduzca una motocicleta sin la formación o la instrucción adecuada. Realice un curso de formación. Los principiantes deben recibir formación por parte de un instructor titulado. Póngase en contacto con un concesionario autorizado de motocicletas para obtener información sobre los cursos de formación más cercanos a su zona.

Seguridad en la conducción

Realice las comprobaciones previas cada vez que vaya a utilizar el vehículo para estar seguro de que se encuentra en condiciones seguras de funcionamiento. Si no revisa o mantiene el vehículo correctamente aumentarán las posibilidades de accidente o daños materiales. Consulte en la página 6-1 el listado de comprobaciones previas.

- Esta motocicleta está diseñada para llevar al conductor y un pasajero.
- La mayor parte de los accidentes de tráfico entre coches y motocicletas se deben al hecho de que el conductor del coche no ha detectado ni reconocido a la motocicleta. Muchos accidentes se han producido porque el conductor del coche no ha visto la motocicleta. Una medida muy eficaz

para reducir las posibilidades de este tipo de accidente es el hacerse bien visible.

Por tanto:

- Lleve una chaqueta de color brillante.
- Sea especialmente prudente al aproximarse a cruces y pasarlos, ya que los cruces son los lugares en los que se producen accidentes de motocicleta con mayor frecuencia.
- Circule por donde los otros conductores puedan verle. Evite permanecer en los ángulos sin visión de otros conductores.
- Nunca realice el mantenimiento de una motocicleta sin los conocimientos adecuados. Póngase en contacto con un concesionario autorizado de motocicletas para que le informe acerca del mantenimiento básico de la motocicleta. Únicamente el personal certificado puede llevar a cabo determinados tipos de mantenimiento.
- En muchos accidentes están implicados conductores inexpertos. De hecho, muchos conductores que han



estado implicados en accidentes ni siquiera tienen un permiso de conducir motocicletas vigente.

- No conduzca sin estar cualificado y no preste su motocicleta a personas que no lo estén.
- Conozca sus capacidades y sus límites. El hecho de permanecer dentro de sus límites le ayudará a evitar un accidente.
- Le recomendamos que practique en un lugar donde no haya tráfico hasta que se haya familiarizado completamente con la motocicleta y todos sus mandos.
- Muchos accidentes se han debido a un error del conductor de la motocicleta. Un error típico consiste en abrirse demasiado en una curva a causa del exceso de velocidad o el subviraje (ángulo de ladeo insuficiente para la velocidad).
- Respete siempre el límite de velocidad y no circule nunca más rápido de lo que resulte adecuado según el estado de la calzada y el tráfico.
- Señale siempre antes de girar o cambiar de carril. Cerciórese de que los otros conductores puedan verle.

- La postura del conductor y del pasajero es importante para poder mantener un control adecuado.
 - Para mantener el control de la motocicleta durante la marcha, el conductor debe mantener ambas manos en el manillar y ambos pies en las estriberas.
 - El pasajero debe sujetarse siempre al conductor, a la correa del asiento o al asidero con las dos manos y mantener ambos pies en las estriberas del pasajero. No lleve nunca a un pasajero que no pueda mantener firmemente ambos pies en las estriberas.
- No conduzca nunca bajo los efectos del alcohol u otras drogas.
- Esta motocicleta está diseñada únicamente para circular en calle/carretera. No es adecuado para caminos.

Protección personal

La mayoría de las muertes en accidentes de motocicleta se producen por lesiones en la cabeza. El uso de un casco de seguridad es esencial en la prevención o reducción de las lesiones en la cabeza.

- Utilice siempre un casco homologado.

- Utilice una máscara o gafas. El viento en los ojos sin proteger puede reducir la visión y retrasar la percepción de un peligro.
- El uso de una chaqueta, botas, pantalones y guantes resistentes, etc., resulta eficaz para prevenir o reducir las abrasiones o laceraciones.
- No lleve nunca prendas amplias que puedan engancharse en los mandos, las estriberas o en las ruedas y provocar lesiones o un accidente.
- Utilice siempre ropa protectora que le cubra las piernas, los tobillos y los pies. El motor y el sistema de escape están muy calientes durante la marcha o después y pueden provocar quemaduras.
- El pasajero debe observar también las precauciones indicadas anteriormente.

Evite el envenenamiento por monóxido de carbono

Los gases de escape del motor contienen monóxido de carbono, un gas letal. La inhalación de monóxido de carbono puede provocar dolores de cabeza, mareo, somnolencia, náuseas, confusión y, por último, la muerte.

Información relativa a la seguridad

2

El monóxido de carbono es un gas incoloro, inodoro e insípido que puede estar presente aunque no se vea ni se huelga nada procedente del escape del motor. Se pueden acumular en tiempo muy breve niveles letales de monóxido de carbono que le postrarán rápidamente y le impedirán salvarse. Asimismo, en lugares cerrados o mal ventilados pueden mantenerse niveles letales de monóxido de carbono durante horas o días. Si nota cualquier síntoma de envenenamiento por monóxido de carbono abandone el lugar inmediatamente, respire aire fresco y SOLICITE TRATAMIENTO MÉDICO.

- No ponga el motor en marcha en un lugar cerrado. Aunque intente eliminar los gases de escape con extractores o ventanas y puertas abiertas, el monóxido de carbono puede alcanzar rápidamente niveles peligrosos.
- No ponga en marcha el motor en lugares mal ventilados o parcialmente cerrados como cobertizos, garajes o cocheras.
- No ponga en marcha el motor en el exterior cuando los gases de escape puedan penetrar en un edificio a través de aberturas como ventanas y puertas.

Carga

La incorporación de accesorios o carga que modifiquen la distribución del peso de la motocicleta puede reducir su estabilidad y manejabilidad. Para evitar la posibilidad de un accidente, tenga mucho cuidado al añadir carga o accesorios a la motocicleta. Si ha añadido carga o accesorios a la motocicleta, conduzca con mucha precaución. A continuación, además de información sobre accesorios, exponemos algunas reglas generales que se deben observar en caso de cargar equipaje o añadir accesorios a la motocicleta:

El peso total del conductor, el pasajero, los accesorios y el equipaje no debe superar la carga máxima. **La utilización de un vehículo sobrecargado puede ocasionar un accidente.**

Carga máxima:
165 kg (364 lb)

Cuando lo cargue dentro de este límite de peso, tenga en cuenta lo siguiente:

- El peso del equipaje y los accesorios debe mantenerse lo más bajo y cerca posible de la motocicleta. Sujete bien los objetos más pesados lo más cerca posible del centro del vehículo y distribuya el peso lo más uniformemente

posible en ambos lados de la motocicleta a fin de reducir al mínimo el desequilibrio o la inestabilidad.

- El desplazamiento de pesos puede crear un desequilibrio repentino. Verifique que los accesorios y la carga estén bien sujetos a la motocicleta antes de iniciar la marcha. Compruebe con frecuencia las fijaciones de los accesorios y las sujeciones de la carga.
- Ajuste correctamente la suspensión en función de la carga que lleve (únicamente en los modelos con suspensión ajustable) y compruebe el estado y la presión de los neumáticos.
- No sujete nunca objetos grandes o pesados al manillar, la horquilla delantera o el guardabarros delantero. Tales objetos, como por ejemplo sacos de dormir, bolsas de lona o tiendas de campaña, pueden crear inestabilidad en el manejo o disminuir la respuesta de la dirección.
- **Este vehículo no está diseñado para arrastrar un remolque o para acoplarle un sidecar.**



Accesorios originales Yamaha

La elección de los accesorios para el vehículo es una decisión importante. Los accesorios originales Yamaha que se pueden adquirir únicamente en los concesionarios Yamaha han sido diseñados, probados y aprobados por Yamaha para su vehículo. Muchas empresas sin relación con Yamaha fabrican repuestos y accesorios u ofrecen otras modificaciones para vehículos Yamaha. Yamaha no puede probar los productos que fabrican estas empresas. Por tanto, Yamaha no puede respaldar ni recomendar el uso de accesorios no vendidos por Yamaha ni modificaciones no recomendadas específicamente por Yamaha, incluso si las vende e instala un concesionario Yamaha.

Repuestos, accesorios y modificaciones no originales

Aunque algunos productos no originales pueden tener un diseño y una calidad similares a los accesorios originales Yamaha, debe tener presente que algunos de estos accesorios no originales o modificaciones no resultan adecuados debido a la posibilidad de que representen un peligro para usted u otras personas. La instalación de productos no originales o las modificaciones realizadas en su vehículo que alteren

su diseño o sus características de funcionamiento pueden representar, para usted y otras personas, un peligro de daños personales graves o un accidente mortal. Es usted responsable de los daños personales relacionados con la alteración del vehículo. Cuando instale accesorios, tenga en cuenta las recomendaciones siguientes, así como las que se facilitan en el apartado “Carga”.

- No instale nunca accesorios o lleve carga que puedan afectar a las prestaciones de la motocicleta. Revise cuidadosamente el accesorio antes de utilizarlo, a fin de cerciorarse de que de ningún modo reduzca la distancia al suelo ni el ángulo de inclinación, ni limite el recorrido de la suspensión, el recorrido de la dirección o el funcionamiento de los mandos ni obstaculice las luces o reflectores.
- Los accesorios montados en el manillar o en la zona de la horquilla delantera pueden crear inestabilidad por distribución de peso inadecuada o alteraciones aerodinámicas. Se debe limitar al máximo el número de accesorios montados en el

manillar o en la zona de la horquilla delantera y tales accesorios deberán ser lo más ligeros posible.

- Los accesorios voluminosos o grandes pueden afectar gravemente a la estabilidad de la motocicleta por sus efectos aerodinámicos. La motocicleta puede adquirir una tendencia a levantarse por efecto del viento de frente o hacerse inestable con viento de costado. Estos accesorios, asimismo, pueden provocar inestabilidad al adelantar o ser adelantado por vehículos de gran tamaño.
- Algunos accesorios pueden obligar al conductor a desplazarse de su posición normal de conducción. Esta posición inadecuada limita la libertad de movimiento del conductor y puede limitar su capacidad de control; por tanto, no se recomiendan tales accesorios.
- Tenga cuidado al añadir accesorios eléctricos. Si los accesorios eléctricos superan la capacidad del sistema eléctrico de la motocicleta puede producirse una avería eléctrica, la cual puede provocar el apagado de las luces o la pérdida de potencia del motor, con el consiguiente peligro.

Información relativa a la seguridad

2

Neumáticos y llantas no originales

Los neumáticos y llantas con los que se entrega la motocicleta han sido diseñados conforme a las prestaciones de la misma y para aportar la combinación óptima de manejabilidad, frenada y confort. Es posible que otros neumáticos, llantas, medidas y combinaciones no resulten adecuados. Consulte en la página 8-15 las especificaciones de los neumáticos e información sobre su mantenimiento y sustitución.

Transporte de la motocicleta

Asegúrese de seguir las instrucciones siguientes antes de transportar la motocicleta en otro vehículo.

- Retire cualquier elemento suelto de la motocicleta.
- Compruebe que el grifo de gasolina (si está equipado) esté cerrado y no haya fugas de gasolina.
- Ponga una marcha (modelos con transmisión manual).
- Asegure la motocicleta con sujetaciones o correas adecuadas fijadas a piezas sólidas de la motocicleta, como el bastidor o la brida triple de la horquilla superior delantera (y no, por ejemplo, los manillares montados en goma, los intermitentes o cualquier pieza que pudiera romperse). Elija la

ubicación de las correas con detenimiento para evitar que generen fricción y rayen las superficies pintadas durante el transporte.

- Si es posible, la suspensión debería estar comprimida en parte mediante las sujetaciones, para que la motocicleta no rebote excesivamente durante el transporte.

Vista izquierda

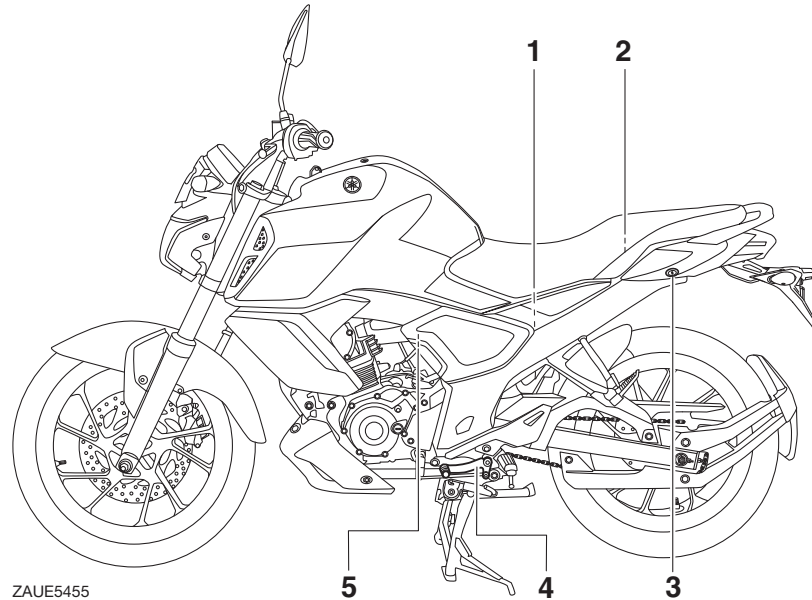

1. Filtro de aire (página 8-13)
2. Juego de herramientas (página 8-1)
3. Cerradura del asiento (página 5-16)
4. Pedal de cambio (página 5-12)
5. Tornillo de ajuste del ralentí (página 8-13)

Descripción

SAU10421

Vista derecha

3

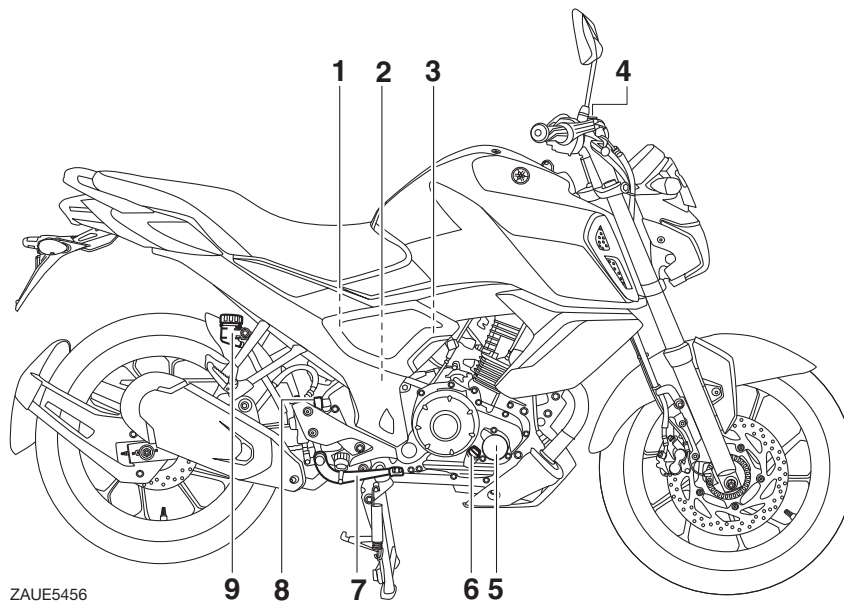

1. Batería (página 8-27)
2. Caja de fusibles (página 8-28)
3. Fusible principal (página 8-28)
4. Depósito de líquido del freno delantero (página 8-19)
5. Filtro de aceite del motor (página 8-10)
6. Varilla de medición del aceite del motor (página 8-10)
7. Pedal de freno (página 5-13)
8. Interruptor de la luz de freno trasero (página 8-18)
9. Depósito de líquido del freno trasero (página 8-19)

Mandos e instrumentos

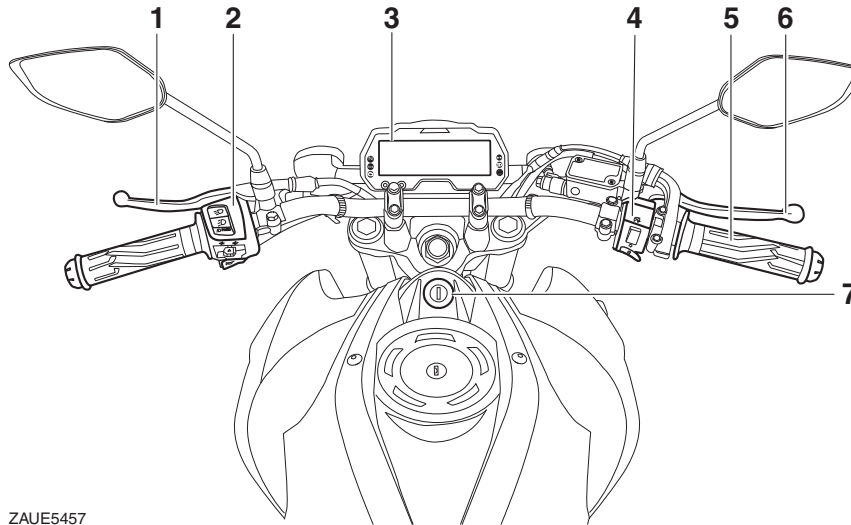

ZAUE5457

1. Maneta de embrague (página 5-12)
2. Interruptores izquierdos del manillar (página 5-11)
3. Indicador multifunción (página 5-3)
4. Interruptores derechos del manillar (página 5-11)
5. Puño del acelerador (página 8-14)
6. Maneta de freno (página 5-13)
7. Interruptor principal/Bloqueo de la dirección (página 5-1)

Características especiales

4

Sistema de control de tracción

SAU88854

El sistema de control de tracción ayuda a mantener la tracción cuando se acelera en superficies resbaladizas, por ejemplo carreteras sin asfaltar o mojadas. Si los sensores detectan que la rueda trasera empieza a patinar (giro sin control), el sistema de control de tracción regula la potencia del motor según sea necesario hasta que se restablece la tracción.

Cuando el control de tracción está acoplado, la luz indicadora “TCS” parpadea. Puede notar variaciones en la respuesta del motor o en los ruidos del escape.

SWA18860

ADVERTENCIA

El sistema de control de tracción no debe sustituir a una conducción adecuada a las condiciones imperantes. El control de tracción no puede impedir una pérdida de tracción por exceso de velocidad al entrar en una curva, cuando se da un acelerón con la motocicleta muy inclinada o cuando se frena; tampoco puede impedir que la rueda delantera patine. Al igual que con cualquier vehículo, aproxímese con precaución a las superficies que puedan ser resbaladizas y evite las superficies muy resbaladizas.

Selección del sistema de control de tracción

Cuando se da el contacto del vehículo, el control de tracción se activa automáticamente.

Para desactivar el sistema de control de tracción, consulte la página 5-9.

NOTA

- Desactive el sistema de control de tracción para ayudar a liberar la rueda trasera si el vehículo se atasca en barro, arena u otra superficie blanda.
- Cuando el vehículo se encuentre sobre el caballete central, no revolucione el motor durante un tiempo prolongado. De lo contrario el sistema de control de tracción se deshabilitará automáticamente y deberá reiniciarse.

SCA16801

ATENCIÓN

Utilice únicamente los neumáticos de especificados. (Consulte la página 8-15). El uso de neumáticos de medidas diferentes impedirá que el sistema de control de tracción controle con precisión la rotación de las ruedas.

Reajustar el sistema de control de tracción

El sistema de control de tracción se deshabilita automáticamente en determinadas condiciones como, por ejemplo, cuando se detecta un fallo de un sensor o cuando gira una sola rueda durante varios segundos. En tales casos, la luz “TCS” indicadora se enciende.

Si el sistema de control de tracción se desactiva automáticamente, reinicielo circulando en condiciones normales.

NOTA

Si la luz indicadora “TCS” permanece encendida, se puede utilizar el vehículo; no obstante, haga revisar el vehículo en un concesionario Yamaha lo antes posible.

CCU (unidad de control de comunicación)

SAUE4492

Este modelo está equipado con una CCU que permite conectar el vehículo y el teléfono mediante la tecnología inalámbrica Bluetooth y la aplicación para teléfonos Yamaha Motorcycle Connect.

Con esta conexión, se señalan las notificaciones de las aplicaciones SNS (servicio de red social), las llamadas telefónicas entrantes y las llamadas perdidas y se muestra el nivel de batería del teléfono.

La aplicación Yamaha Motorcycle Connect proporciona asimismo otras informaciones como, por ejemplo, el último lugar de estacionamiento, etc.

SWAN0070

ADVERTENCIA

- Pare siempre el vehículo antes de utilizar el teléfono.
- No retire nunca las manos del manillar mientras conduzca.
- Concéntrese siempre en la conducción manteniendo los ojos y la mente sobre la carretera.

SCAN0150

ATENCIÓN

Es posible que la conexión Bluetooth no funcione en las situaciones siguientes.

- En un lugar expuesto a ondas de radio intensas u otros ruidos electromagnéticos.
- Cerca de instalaciones que emitan ondas de radio de alta intensidad (torres de TV o radio, centrales eléctricas, emisoras de radio, aeropuertos, etc.).

Pareado de la CCU y el teléfono

1. Escanee el código QR que se indica más abajo y descárguese la aplicación Yamaha Motorcycle Connect.



ZAUE4381

NOTA

Es posible que Yamaha Motorcycle Connect no funcione en todos los modelos de teléfono y en todas las versiones del sistema operativo.

2. Desmonte el asiento. (Véase la página 5-16).
3. Extraiga la CCU y escanee el código QR de esta con la app Yamaha Motorcycle Connect.

NOTA

El emparejamiento también puede realizarse utilizando el número de identificación del vehículo. (Véase la página 11-1). Consulte la pantalla de inicio de sesión de la app Yamaha Motorcycle Connect.

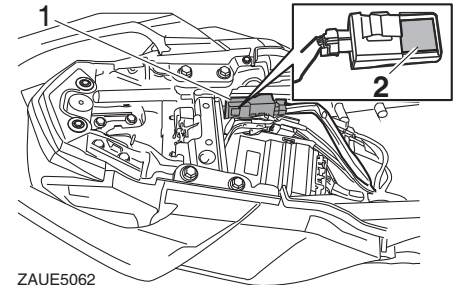

ZAUE5062

1. CCU (unidad de control de comunicaciones)
2. Código QR de la CCU
4. Cuando el pareado ha terminado, se encienden el icono de Yamaha Motorcycle Connect y el indicador de nivel de batería del teléfono.

Características especiales

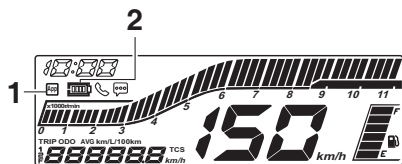

4

ZAUE5063

1. Icono de Yamaha Motorcycle Connect
2. Indicador de nivel de la batería del teléfono

NOTA

- Una vez pareado, el teléfono se registra en la CCU. La próxima vez que dé el contacto del vehículo y la aplicación Yamaha Motorcycle Connect esté activada, la conexión se establecerá automáticamente.
 - Solo se puede conectar un teléfono a la CCU a la vez.
 - Si se ha registrado más de un teléfono en la CCU, se conectará el primer teléfono que esté dentro del radio de alcance.
-
5. Instale la CCU en su posición original y, a continuación, monte el asiento.

Interruptor principal/Bloqueo de la dirección

SAU10462

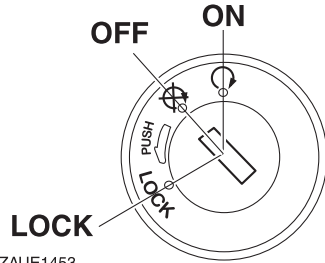

ZAUE1453

El interruptor principal/bloqueo de la dirección controla los sistemas de encendido y luces y se utiliza para bloquear la dirección. A continuación se describen las diferentes posiciones.

○ (ON) (contacto)

SAUE3341

Todos los circuitos eléctricos reciben corriente. La luz de la instrumentación, el piloto trasero, la luz de la matrícula y las luces de posición se encienden y se puede arrancar el motor. La llave no se puede extraer.

NOTA

El faro se enciende automáticamente al arrancar el motor y permanece encendido incluso si el interruptor de paro del motor se gira a "⊗". El faro se apaga cuando se gira la llave a "⊗".

SAU54302

⊗ (OFF) (sin contacto)

Todos los sistemas eléctricos están desactivados. Se puede extraer la llave.

SWA16371

⚠ ADVERTENCIA

No gire nunca la llave a "⊗" ni a "LOCK" con el vehículo en movimiento. De lo contrario, el sistema eléctrico se desconectará y puede perder el control o sufrir un accidente.

SAU79610

BLOQUEADO (LOCK)

La dirección está bloqueada y todos los sistemas eléctricos están desactivados. Se puede extraer la llave.

Para bloquear la dirección

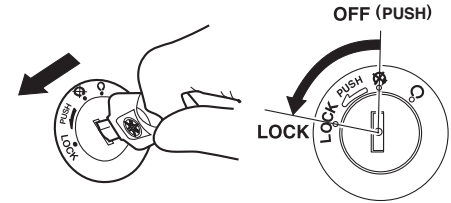

ZAUE2876

1. Gire el manillar completamente a la izquierda o a la derecha.
2. Con la llave en la posición "⊗", empujela hacia dentro y gírela a la posición "LOCK".
3. Extraiga la llave.

NOTA

Si la dirección no se bloquea, gire el manillar ligeramente a la izquierda o a la derecha.

Funciones de los instrumentos y mandos

Para desbloquear la dirección

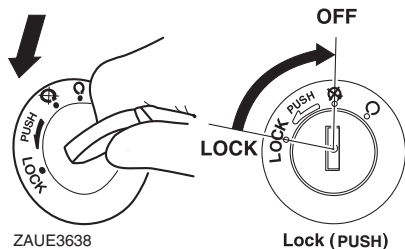

ZAUE3638

Lock (PUSH)

5



Desde la posición “LOCK”, empuje la llave y gírela a la posición “”.

Luces indicadoras y luz de aviso

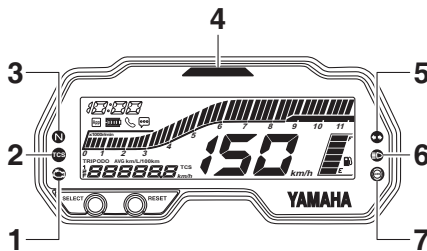
SAU1100F



ZAUE5064

1. Luz de aviso de avería del motor “”
2. Luz indicadora del sistema de control de tracción “TCS”
3. Luz indicadora de punto muerto “N”
4. Luz indicadora de cambio “○”
5. Luz indicadora de la luz de carretera “”
6. Luz indicadora de intermitencia “”
7. Luz indicadora del sistema antibloqueo de frenos (ABS)

Luz indicadora de intermitencia “”

SAU11022

Esta luz indicadora parpadea cuando está activada una luz de intermitencia.

Luz indicadora de punto muerto “N”

SAU11061

Esta luz indicadora se enciende cuando la transmisión se encuentra en posición de punto muerto.

Luz indicadora de la luz de carretera

SAU11081

“”

Este testigo se enciende cuando están conectadas las luces de carretera.

Luz de aviso de avería del motor “”

SAU73172

Esta luz de aviso se enciende si se detecta una anomalía en el motor u otro sistema de control del vehículo. En ese caso, haga revisar el sistema de autodiagnóstico del vehículo en un concesionario Yamaha.

NOTA

Cuando se da el contacto, la luz se enciende durante unos segundos y luego se apaga. Si la luz no se enciende o permanece encendida, haga revisar el vehículo en un concesionario Yamaha.

Luz de aviso del sistema ABS “”

SAU78173

Esta luz de aviso se enciende cuando se da el contacto por primera vez y se apaga después de iniciar la marcha. Si la luz de aviso se enciende durante la marcha, es posible que el sistema antibloqueo de frenos no funcione correctamente.

SWA16043

⚠️ ADVERTENCIA

Si la luz de aviso del sistema ABS no se apaga al alcanzar los 10 km/h (6 mi/h) o si se enciende durante la marcha:

- **Extreme las precauciones para evitar el posible bloqueo de las ruedas en una frenada de emergencia.**
- **Haga revisar el vehículo en un concesionario Yamaha lo antes posible.**

NOTA

Si se revoluciona el motor mientras están accionados los frenos o el vehículo se encuentra sobre el caballete central (si está equipado), la luz de aviso del sistema ABS puede encenderse. En ese caso quite el contacto y, a continuación, vuelva a darlo para reiniciar la luz de aviso del sistema ABS.

SAU77004

Luz indicadora del sistema de control de tracción “TCS”

Esta luz indicadora parpadea cuando el control de tracción está activado. Cuando el sistema de control de tracción se desactiva, la luz indicadora se enciende.

NOTA

Cuando se da el contacto, la luz se enciende durante unos segundos y luego se apaga. Si la luz no se enciende durante la comprobación del circuito o permanece encendida, haga revisar el vehículo en un concesionario Yamaha.

SAU67434

Luz indicadora de cambio de marcha

“○”

Esta luz indicadora se enciende cuando es el momento de cambiar a la siguiente marcha superior. Se pueden ajustar los regímenes del motor a los que la luz se enciende o se apaga.

NOTA

Cuando se da el contacto del vehículo, esta luz debe encenderse durante unos segundos y luego apagarse. Si la luz no se enciende o permanece encendida, haga comprobar el vehículo en un concesionario Yamaha.

SAU86814

Indicador multifunción

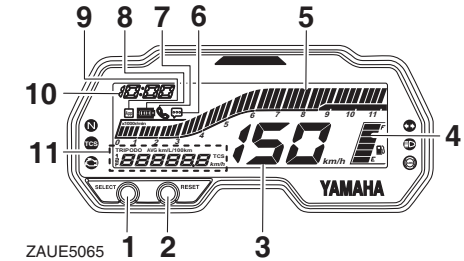

ZAUE5065

1. Botón "SELECT"
2. Botón "RESET"
3. Velocímetro
4. Indicador de gasolina
5. Tacómetro
6. Icono de notificación entrante "☎"
7. Icono de llamada entrante "☎"
8. Indicador de nivel de la batería del teléfono
9. Icono de Yamaha Motorcycle Connect
10. Reloj
11. Visor multifunción

SWA12423

⚠️ ADVERTENCIA

Antes de modificar cualquier ajuste en la pantalla multifunción, pare el vehículo. Cambiar ajustes en marcha puede distraer al conductor, con el consiguiente riesgo de accidente.

Funciones de los instrumentos y mandos

Icono de llamada entrante “☎”

SAUV0992

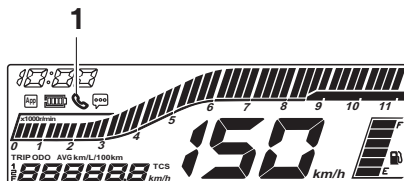

ZAUE5066

1. Icono de llamada entrante “☎”

Este icono parpadea cuando el teléfono conectado recibe una llamada. Si no responde a la llamada, el icono permanece activado hasta que se quita el contacto del vehículo.

NOTA

Esta función solo funciona cuando el teléfono está conectado al vehículo.

Icono de notificación entrante “☰”

SAUV1002

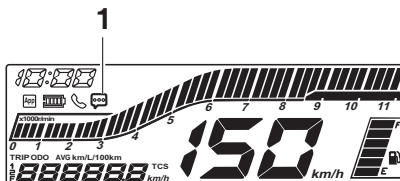

ZAUE5067

1. Icono de notificación entrante “☰”

Este icono parpadea durante 10 segundos cuando el teléfono conectado recibe una notificación de SNS, de correo electrónico u otra notificación. Después de ello, el icono permanece activado hasta que se quita el contacto del vehículo.

NOTA

- Esta función solo funciona cuando el teléfono está conectado al vehículo.
- Las notificaciones deben configurarse previamente para cada aplicación del teléfono conectado.

Icono de Yamaha Motorcycle Connect

SAUN2863

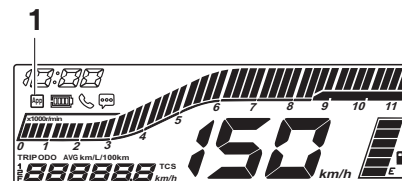

ZAUE5068

1. Icono de Yamaha Motorcycle Connect

Este icono se ilumina cuando la CCU y el teléfono se conectan mediante la aplicación Yamaha Motorcycle Connect.

NOTA

Aunque el teléfono no esté conectado, cuando se da el contacto del vehículo este icono debe encenderse durante unos segundos. De lo contrario, haga revisar la CCU y el circuito eléctrico en un concesionario Yamaha.

Funciones de los instrumentos y mandos

Indicador de nivel de batería del teléfono

SAUN2874

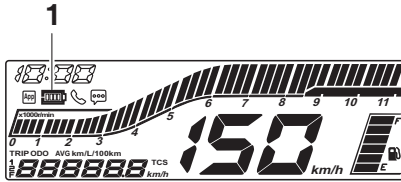

ZAUE5069

1. Indicador de nivel de la batería del teléfono

Este indicador muestra el nivel actual de batería del teléfono conectado. Los segmentos del indicador van desapareciendo de máximo a mínimo a medida que disminuye el nivel de batería. Cuando queda aproximadamente el 10 % de batería o menos, el último segmento comienza a parpadear.

NOTA

Aunque el teléfono no esté conectado, cuando se da el contacto del vehículo este icono debe encenderse durante unos segundos. De lo contrario, haga revisar la CCU y el circuito eléctrico en un concesionario Yamaha.

Velocímetro

SAU86831

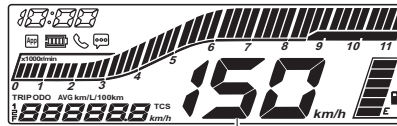

ZAUE5070

1. Velocímetro

El velocímetro indica la velocidad de desplazamiento del vehículo.

Tacómetro

SAU87180

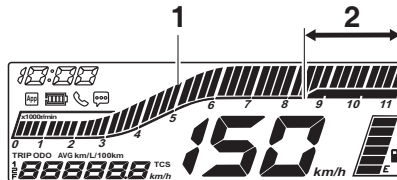

ZAUE5071

1. Tacómetro
2. Zona alta de rpm

El tacómetro permite al conductor vigilar el régimen del motor y mantenerlo dentro de los márgenes de potencia adecuados.

SCA23050

ATENCIÓN

No revolucione el motor hasta la zona alta del tacómetro.

Zona alta del tacómetro: a partir de 8500 r/min

SAUE5241

Indicador de gasolina

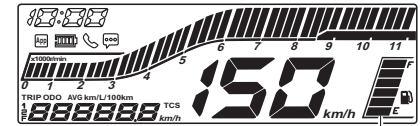

ZAUE5072

1. Indicador de gasolina

El indicador de gasolina indica la cantidad de gasolina que contiene el depósito. A medida que disminuye el nivel de gasolina, los segmentos del indicador se van apagando desde "F" (lleno) hasta "E" (vacío). Cuando quedan aproximadamente 1.7 L

Funciones de los instrumentos y mandos

(0.45 US gal, 0.37 Imp.gal) de gasolina, el último segmento comienza a parpadear. Ponga gasolina lo antes posible.

NOTA

Si se detecta un problema en el circuito eléctrico, los segmentos del nivel de gasolina parpadean repetidamente. En ese caso, haga revisar el vehículo en un concesionario Yamaha.

5

SCAE0121

ATENCIÓN

Evite que el vehículo se quede completamente sin gasolina. Esto puede dañar el catalizador.

SAUE5320

Reloj

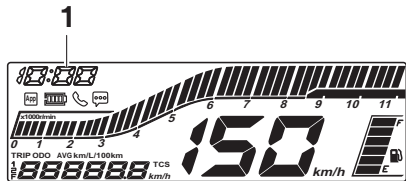

ZAUE5096

1. Reloj

El reloj indica la hora en el sistema de 12 horas.

Para poner el reloj en hora

1. Mantenga pulsados los botones “SELECT” y “RESET” simultáneamente.
2. Cuando los dígitos de las horas comienzan a parpadear, utilice el botón “RESET” para ajustar las horas.
3. Pulse el botón “SELECT” para confirmar; los minutos comienzan a parpadear.
4. Utilice el botón “RESET” para ajustar los minutos.
5. Pulse el botón “SELECT” para confirmar.

NOTA

Cuando la CCU y un teléfono se conectan con el vehículo encendido, el reloj se sincroniza automáticamente con el teléfono.

SAUE5330

Visor multifunción

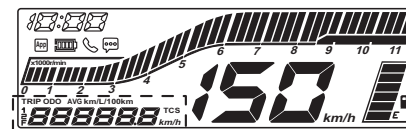

ZAUE5073

1. Visor multifunción

El visor multifunción está provisto de los elementos siguientes:

- un cuentakilómetros (ODO)
- dos cuentakilómetros parciales (TRIP 1 y TRIP 2)
- un cuentakilómetros parcial en reserva de gasolina (TRIP F)
- indicación del consumo instantáneo de gasolina (km/L o L/100 km)
- indicación del consumo medio de combustible (AVE_ _ _ km/L o AVE_ _ _ L/100 km)
- indicación de la velocidad media (AVE_ _ _ km/h)
- un sistema de control de tracción ON/OFF (TCS)

Pulse el botón “SELECT” para cambiar la indicación en el orden siguiente:

Funciones de los instrumentos y mandos

ODO → TRIP 1 → TRIP 2 → TRIP F → km/L
o L/100 km → AVE_ _ km/L o AVE_ _
L/100 km → AVE_ _ km/h → TCS → ODO

NOTA

- El cuentakilómetros en reserva de gasolina solo se muestra cuando hay poca gasolina.
- Pulse el botón “RESET” para cambiar la indicación en el orden inverso.

Cuentakilómetros

SAU86891

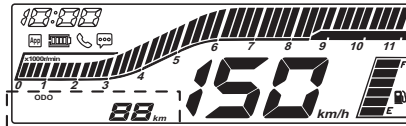

ZAUE5074

1. Cuentakilómetros

El cuentakilómetros muestra la distancia total recorrida por el vehículo.

NOTA

El cuentakilómetros se bloquea en “999999” y no se puede poner a cero.

Cuentakilómetros parciales

SAU88050

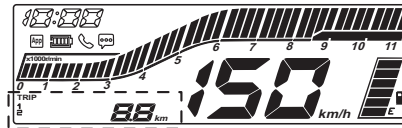

ZAUE5075

1. Cuentakilómetros parcial

Los cuentakilómetros parciales muestran la distancia recorrida desde que se pusieron a cero por última vez.

Para poner a cero un cuentakilómetros parcial, cambie la pantalla al cuentakilómetros parcial que desee poner a cero y, a continuación, pulse el botón “RESET” hasta que se ponga a cero.

NOTA

Los cuentakilómetros parciales se ponen a cero y siguen contando cuando llegan a 9999.9.

SAU87600

Cuentakilómetros parcial de reserva de gasolina

Si el último segmento del indicador de gasolina comienza a parpadear, la indicación cambia automáticamente a cuentakilómetros en reserva de gasolina “TRIP F” y empieza a contar la distancia recorrida desde ese punto.

Para poner a cero el cuentakilómetros en reserva de gasolina, pulse el botón “RESET” hasta que se ponga a cero.

NOTA

Si no pone a cero el cuentakilómetros parcial de reserva de gasolina de forma manual, se pondrá a cero automáticamente y desaparecerá de la pantalla después de repostar y recorrer 5 km (3 mi).

Funciones de los instrumentos y mandos

Pantalla del consumo instantáneo de gasolina

SAUN3631



ZAUE5077

1

1. Pantalla del consumo instantáneo de gasolina

Indica el consumo de gasolina actual cuando el vehículo se desplaza a un mínimo de 10 km/h. Para cambiar entre “km/L” y “L/100 km”, mantenga pulsado el botón “SELECT” durante un segundo.

- “km/L”: Distancia que se puede recorrer con 1.0 L de gasolina en las condiciones de marcha del momento.
- “L/100 km”: Cantidad de gasolina necesaria para recorrer 100 km en las condiciones de marcha del momento.

NOTA

- Si la velocidad es inferior a 10 km/h, indica “_ _ _”.

- La indicación de consumo instantáneo de gasolina debe utilizarse únicamente a modo de referencia general. No utilice esta indicación para estimar la distancia que puede recorrer con la cantidad actual de gasolina en el depósito.

Pantalla del consumo medio de gasolina

SAU87850



ZAUE5078

1

1. Pantalla del consumo medio de gasolina

Esta indicación muestra el consumo medio de gasolina desde la última vez que se restableció. La indicación del consumo medio de gasolina puede ser en “AVE_ _ _ km/L” o “AVE_ _ _ L/100 km”. Para cambiar las unidades de medida del consumo de gasolina, pulse el botón “SELECT” hasta que cambien las unidades.

- “AVE_ _ _ km/L”: distancia media que se puede recorrer con 1.0 L de gasolina.
- “AVE_ _ _ L/100 km”: cantidad media de gasolina necesaria para recorrer 100 km.

NOTA

- Para reiniciar la pantalla, pulse el botón “RESET” hasta que se reinicie.
- Después de reiniciarse, indica “_ _ _” hasta que el vehículo ha recorrido cierta distancia.

Indicador de velocidad media

SAU87881

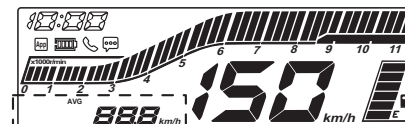

ZAUE5079

1

1. Indicador de velocidad media

Indica la velocidad media del vehículo desde que se puso a cero por última vez.

Funciones de los instrumentos y mandos

Para poner a cero el indicador de la velocidad media, pulse el botón “RESET” hasta que se ponga a cero.

SAUE5262

Pantalla del sistema de control de tracción

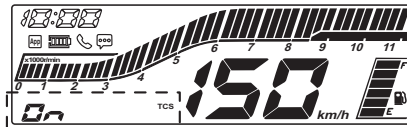

ZAUE5080

1. Indicador del sistema de control de tracción

Este ajuste permite activar/desactivar el sistema de control de tracción (TCS).

1. Cambie el visor multifunción a TCS.
2. Mantenga pulsado el botón “RESET” hasta que el sistema de control de tracción se active/desactive.

NOTA

- El sistema de control de tracción solo puede desactivarse cuando el vehículo está parado.

- El sistema de control de tracción se reinicia en ON (activado) cada vez que se desactiva/activa el interruptor principal.

SAUE5340

Modo de control del brillo de la pantalla y de la luz de cambio

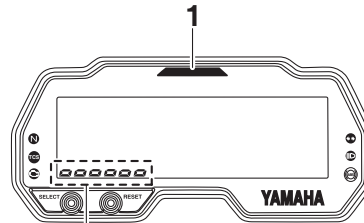

ZAUE4980

1. Brillo de la luz indicadora de la sincronización del cambio
2. Visor de nivel de brillo

Con esta función se ajustan los 5 modos de control en el orden siguiente.

- Brillo del visor
- Encendida / parpadeo / apagado de la luz de cambio
- Rpm de activación de la luz de cambio
- Rpm de desactivación de la luz de cambio
- Brillo de la luz de cambio

Para ajustar el brillo del visor

1. Desconecte el interruptor principal.
2. Mantenga pulsado el botón “SELECT”.
3. Active el interruptor principal y, a continuación, suelte el botón “SELECT” después de 5 segundos.
4. Utilice el botón “RESET” para seleccionar el nivel de brillo deseado.
5. Pulse el botón “SELECT” para confirmar el nivel de brillo seleccionado y cambiar a la función de ajuste de encendido/parpadeo/apagado de la luz de cambio.

Para ajustar el encendido/parpadeo/apagado de la luz de cambio

1. Utilice el botón “RESET” para seleccionar una de las pautas de parpadeo siguientes:
 - Encendido: cuando se alcanza el régimen del motor definido, la luz de cambio se enciende. Esta posición de ajuste está seleccionada cuando la luz de cambio permanece encendida.
 - Parpadeo: cuando se alcanza el régimen del motor definido, la luz de cambio parpadea. Esta posi-

Funciones de los instrumentos y mandos

ción de ajuste está seleccionada cuando la luz de cambio parpadea 4 veces por segundo.

- Apagado: la luz de cambio está desactivada. Esta posición de ajuste está seleccionada cuando la luz de cambio parpadea una vez cada 2 segundos.

2. Pulse el botón “SELECT” para confirmar el ajuste y cambiar a la función de ajuste de las revoluciones de activación de la luz de cambio.

Para ajustar las revoluciones de activación de la luz de cambio

La luz de cambio se puede ajustar entre 6000 rpm y 10000 rpm en incrementos de 250 rpm.

1. Utilice el botón “RESET” para seleccionar el régimen del motor al que desee que se active la luz de cambio.
2. Pulse el botón “SELECT” para confirmar el régimen del motor seleccionado y cambiar a la función de ajuste de las revoluciones de desactivación de la luz de cambio.

Para ajustar las revoluciones de desactivación de la luz de cambio

La luz de cambio se puede ajustar entre 6000 rpm y 10000 rpm en incrementos de 250 rpm. La desactivación debe ajustarse a más revoluciones que la activación, pues de lo contrario la luz de cambio no se encenderá.

1. Utilice el botón “RESET” para seleccionar el régimen del motor al que desee que se desactive la luz de cambio.
2. Pulse el botón “SELECT” para confirmar el régimen del motor seleccionado y cambiar a la función de ajuste del brillo de la luz de cambio.

Para ajustar el brillo de la luz de cambio

1. Utilice el botón “RESET” para seleccionar el nivel de brillo deseado de la luz de cambio.
2. Pulse el botón “SELECT” para confirmar el nivel de brillo seleccionado y volver a la indicación normal del visor.

SAU87990

Pantalla de bienvenida

La pantalla de bienvenida saluda al conductor con el mensaje “Hi Buddy” cuando da el contacto y se despide del conductor con el mensaje “see you” cuando quita el

contacto. El nombre del usuario “Buddy” viene predeterminado de fábrica, pero lo puede cambiar por su nombre.

Para cambiar el nombre del usuario

1. Quite el contacto.
2. Mantenga pulsado el botón “RESET”.
3. Dé el contacto y, a continuación, suelte el botón “RESET” después de 4 segundos.
4. Cuando el primer carácter comience a parpadear, pulse el botón “SELECT” para cambiar al siguiente carácter alfanumérico o pulse el botón “RESET” para cambiar al carácter anterior.

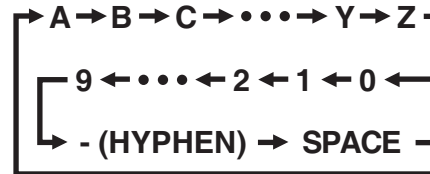

5. Pulse el botón “SELECT” o “RESET” hasta que el carácter deje de parpadear. El carácter seleccionado se confirma y el segundo carácter comienza a parpadear. Repita la operación para los 6 caracteres. Después de definir el

Funciones de los instrumentos y mandos

sexto carácter, todos los caracteres parpadearán dos veces y se cierra automáticamente el modo de ajuste.

Interruptores del manillar

Izquierda

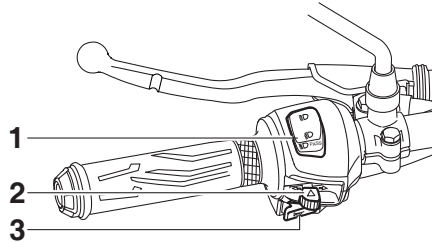

ZAUE3645

1. Conmutador de la luz de cruce/carretera/Interruptor de ráfagas “//PASS”
2. Interruptor de intermitencia “/”
3. Interruptor de la bocina “”

Derecha

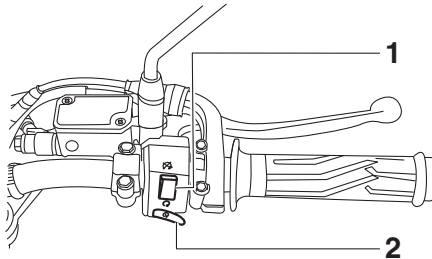

ZAUE5429

1. Interruptor de paro del motor “/”
2. Interruptor de arranque “”

SAU1234U

Conmutador de la luz de cruce/carretera/Interruptor de ráfagas

“//PASS”

Sitúe este interruptor en “” para poner la luz de carretera y en “” para poner la luz de cruce.

Para hacer ráfagas, pulse el interruptor hacia abajo a la posición “PASS” mientras los faros estén en posición de luz de cruce.

SAU54203

SAU12461

Interruptor de intermitencia “/”

Para señalar un giro a la derecha pulse este interruptor hacia la posición “”. Para señalar un giro a la izquierda pulse este interruptor hacia la posición “”. Cuando lo suelte, el interruptor volverá a su posición central. Para apagar los intermitentes pulse el interruptor una vez éste haya regresado a su posición central.

5

SAU12501

Interruptor de la bocina “”

Pulse este interruptor para hacer sonar la bocina.

Funciones de los instrumentos y mandos

Interruptor de paro del motor “○/⊗”^{SAU12664}

Sítúe este interruptor en “○” (marcha) antes de arrancar el motor. Sítúe este interruptor en “⊗” (paro) para parar el motor en caso de emergencia, por ejemplo en caso de vuelco o si se atasca el acelerador.

Interruptor de arranque “⊗”^{SAU12713}

Pulse este interruptor para poner en marcha el motor con el arranque eléctrico. Véanse las instrucciones de arranque en la página 7-2 antes de arrancar el motor.

Maneta de embrague

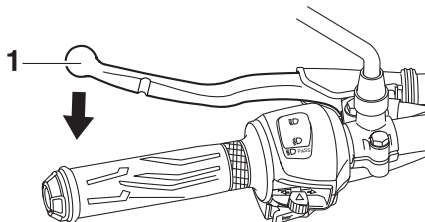

ZAUE3647

1. Maneta de embrague

La maneta de embrague está situada en el lado izquierdo del manillar. Para desembragar tire de la maneta hacia el puño del manillar. Para embragar suelte la maneta. Para que el embrague funcione con suavidad, debe tirar de la maneta rápidamente y soltarla lentamente.

La maneta de embrague está dotada de un interruptor de embrague que forma parte del sistema de corte del circuito de arranque.

SAU31642

Pedal de cambio

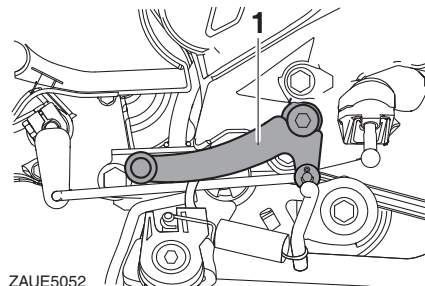

ZAUE5052

1. Pedal de cambio

El pedal de cambio está situado al lado izquierdo de la motocicleta. Para cambiar a una marcha superior, mueva el pedal de cambio hacia arriba. Para cambiar a una marcha inferior, mueva el pedal de cambio hacia abajo. (Véase la página 7-3).

SAU12876

Maneta de freno

SAU12892

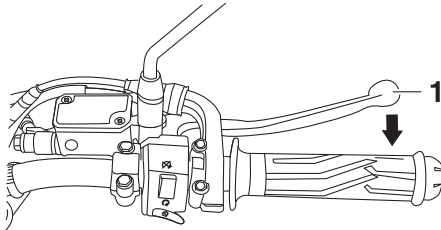

ZAUE5458

1. Maneta de freno

La maneta de freno está situada en el lado derecho del manillar. Para aplicar el freno delantero, tire de la maneta hacia el puño del acelerador.

Pedal de freno

SAU12944

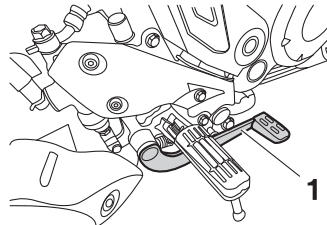

ZAUE3650

1. Pedal de freno

El pedal de freno está situado en el lado derecho de la motocicleta. Para aplicar el freno trasero pise el pedal.

ABS

SAUW4580

El sistema antibloqueo de frenos (ABS) actúa sobre el freno delantero.

SWA16051

! ADVERTENCIA

Mantenga siempre una distancia suficiente con el vehículo de delante en función de la velocidad, incluso con ABS.

- El ABS funciona mejor con distancias de frenada largas.
- En algunas calzadas, como por ejemplo superficies irregulares o gravilla, la distancia de frenada puede ser mayor con ABS que sin ABS.

Cómo utilizar los frenos

Utilice la maneta del freno y el pedal de freno del mismo modo que lo haría con unos frenos convencionales. Si el sistema detecta que la rueda delantera patina al frenar, el ABS se activa y puede notarse una vibración en la maneta de freno. Siga accionando los frenos y deje que el ABS trabaje. No bombee los frenos, pues ello reduciría la efectividad de la frenada.

- Cuando se inicia la marcha, el ABS realiza una autocomprobación. Durante ese periodo puede oírse un chasquido procedente de la unidad

Funciones de los instrumentos y mandos

hidráulica y, si se acciona la maneta de freno, puede notarse una vibración, pero no se trata de una avería.

- En caso de fallo del ABS, el sistema de frenos pasa a funcionar como un sistema de frenos convencional.

SCA20100

ATENCIÓN

Evite dañar el sensor de la rueda o el rotor del sensor de la rueda; ya que, de producirse, ocasionaría el incorrecto funcionamiento del sistema ABS.

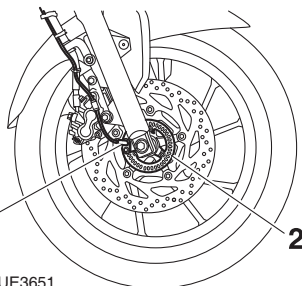

ZAUE3651

1. Sensor de la rueda delantera
2. Rotor del sensor de la rueda delantera

Tapón del depósito de gasolina

SAU13025

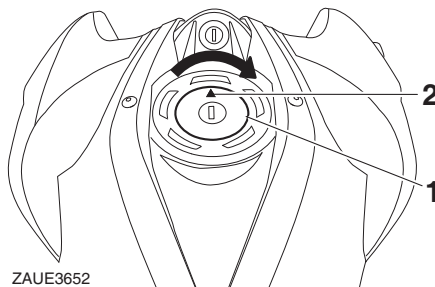

ZAUE3652

1. Tapón del depósito de gasolina
2. Marca en forma de flecha

Para extraer el tapón del depósito de gasolina

Introduzca la llave y gírela 1/4 de vuelta en el sentido de las agujas del reloj. La cerradura se desbloquea y puede extraerse el tapón del depósito de gasolina.

Para colocar el tapón del depósito de gasolina

Con la llave puesta y la marca del tapón del depósito de gasolina orientada hacia delante, empuje el tapón a su posición. Gire la llave en el sentido contrario al de las agujas del reloj para cerrar el tapón del depósito de gasolina y, a continuación, extraiga la llave.

NOTA

- La marca del tapón del depósito de gasolina tiene que estar orientada hacia delante.
- No se puede colocar el tapón del depósito de gasolina si la llave no se encuentra en la cerradura.
- La llave no se puede extraer si el tapón del depósito de gasolina no está correctamente colocado y cerrado.

SWA10132

⚠ ADVERTENCIA

Verifique que el tapón del depósito de gasolina esté correctamente colocado antes de emprender la marcha. Una fuga de gasolina significa peligro de incendio.

Funciones de los instrumentos y mandos

Combustible

Verifique que haya suficiente gasolina en el depósito.

SAU13213

SWA10882

! ADVERTENCIA

La gasolina y los vapores de gasolina son muy inflamables. Para evitar incendios y explosiones y reducir el riesgo de daños personales al repostar combustible, siga estas instrucciones.

1. Antes de poner gasolina, pare el motor y compruebe que no haya nadie sentado en el vehículo. No ponga nunca gasolina mientras fuma o en proximidad de chispas, llamas vivas u otras fuentes de ignición como los pilotos luminosos de calentadores de agua o secadoras de ropa.
2. No llene en exceso el depósito de gasolina. Deje de llenar cuando la gasolina llegue a la parte inferior del tubo de llenado. La gasolina se expande con el calor y, por tanto, el calor del motor o del sol puede provocar que la gasolina se desborde del depósito.

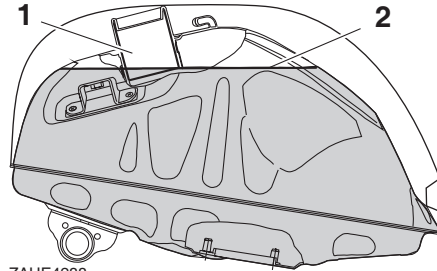

ZAUE4288

1. Tubo de llenado del depósito de gasolina
2. Nivel de combustible máximo
3. Limpie inmediatamente la gasolina que se haya vertido. **ATENCIÓN: Elimine inmediatamente la gasolina derramada con un trapo limpio, seco y suave, ya que la gasolina puede dañar las superficies pintadas o las piezas de plástico.** [SCA10072]
4. Cierre bien el tapón del depósito de gasolina.

SWA15152

! ADVERTENCIA

La gasolina es tóxica y puede provocar lesiones o la muerte. Manipule la gasolina con cuidado. No trasvase nunca gasolina haciendo sifón con la boca. En caso de ingestión de gasolina, inhalación de vapores de gasolina o contacto de gasolina con los ojos, acuda inmedia-

tamente al médico. Si le cae gasolina sobre la piel, lávese con agua y jabón. Si le cae gasolina sobre la ropa, cámbiese.

SAU37883

Gasolina recomendada:

Gasolina sin plomo (E10 aceptable)
Capacidad del depósito de gasolina:

13 L (3.4 US gal, 2.9 Imp.gal)

5

SCA11401

ATENCIÓN

Utilice únicamente gasolina sin plomo. El uso de gasolina con plomo provocará graves averías en piezas internas del motor tales como las válvulas, los aros del pistón, así como el sistema de escape.

Catalizador

SAU13435

El sistema de escape contiene uno o varios catalizadores para reducir las emisiones tóxicas del escape.

SWA10863

! ADVERTENCIA

El sistema de escape permanece caliente después del funcionamiento. Para prevenir el riesgo de incendio o quemaduras:

- No estacione el vehículo en lugares en los que se pueda producir un incendio, como por ejemplo cerca de rastrojos u otros materiales que arden con facilidad.
- Estacione el vehículo en un lugar en que resulte difícil que los peatones o niños toquen el sistema de escape cuando esté caliente.
- Verifique que el sistema de escape se haya enfriado antes de realizar cualquier operación de mantenimiento.
- No deje el motor al ralentí más de unos pocos minutos. Un tiempo prolongado al ralentí puede provocar la acumulación de calor.

Sistema de control de emisiones del escape

SAU93520

Este modelo está equipado con un sistema de control de las emisiones del escape que consta de las siguientes piezas para garantizar el cumplimiento de las normas sobre emisiones de escape:

- Unidad de control electrónico
- Filtro de carbón de las emisiones por evaporación
- Silenciador
- Catalizador
- Sensor de oxígeno
- Respiradero del cárter

SCA17912

ATENCIÓN

Para garantizar el cumplimiento de las normas sobre emisiones de escape y mantener el funcionamiento general del vehículo, tenga en cuenta lo siguiente:

- No desmonte ni realice el mantenimiento de estas piezas.
- El estado y el funcionamiento del sistema de control de emisiones del escape deben comprobarse según los intervalos especificados en el cuaderno de mantenimiento.

Asiento

SAU13791

Para desmontar el asiento

1. Introduzca la llave en la cerradura del asiento y gírela en el sentido de las agujas del reloj.

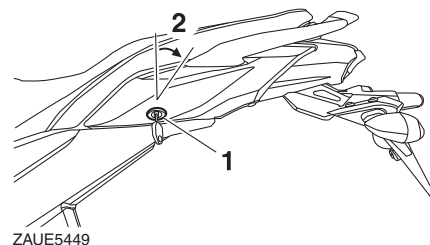

1. Cerradura del asiento
2. Desbloquear.

2. Extraiga el asiento.

Para montar el asiento

1. Introduzca el saliente de la parte delantera del asiento en el soporte de éste, como se muestra.

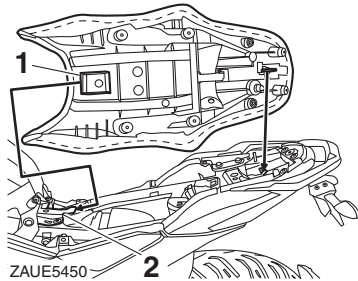

1. Saliente
2. Soporte del asiento

2. Empuje hacia abajo la parte trasera del asiento para encajarlo en su sitio.
3. Gire la llave en el sentido contrario al de las manecillas del reloj y extráigala.

NOTA

Verifique que el asiento esté bien sujeto antes de su uso.

Portacascos

SAU14314

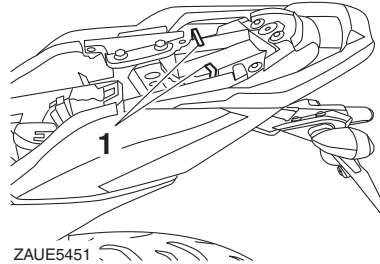

1. Portacascos

El portacascos está situado debajo del asiento.

Para sujetar un casco en el portacascos

1. Desmonte el asiento. (Véase la página 5-16).
2. Enganche el casco al portacascos y monte firmemente el asiento.
¡ADVERTENCIA! No conduzca nunca con un casco sujeto al portacascos, ya que el casco puede golpear objetos provocando la pérdida del control y un posible accidente.

[SWA10162]

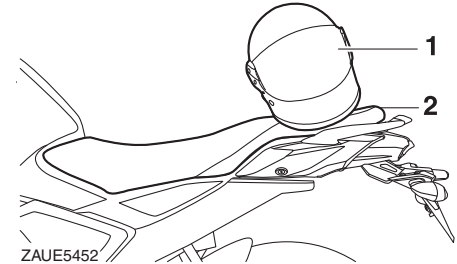

1. Casco
2. Asiento

Para soltar el casco del portacascos

Desmonte el asiento, extraiga el casco del portacascos y monte el asiento.

Funciones de los instrumentos y mandos

Caballote lateral

SAU15306

El caballote lateral se encuentra en el lado izquierdo del bastidor. Levante el caballote lateral o bájelo con el pie mientras sujeta el vehículo en posición vertical.

NOTA

El interruptor incorporado del caballote lateral forma parte del sistema de corte del circuito de encendido, que corta el encendido en determinadas situaciones. (Véase la siguiente sección para una explicación del sistema de corte del circuito de encendido).

SWA10242

ADVERTENCIA

No se debe conducir el vehículo con el caballote lateral bajado o si éste no puede subirse correctamente (o no se mantiene arriba); de lo contrario, el caballote lateral puede tocar el suelo y distraer al conductor, con el consiguiente riesgo de que éste pierda el control. El sistema Yamaha de corte del circuito de encendido ha sido diseñado para ayudar al conductor a cumplir con la responsabilidad de subir el caballote lateral antes de iniciar la marcha. Por tanto, compruebe

regularmente este sistema y hágalo reparar en un concesionario Yamaha si no funciona correctamente.

SAU44895

Sistema de corte del circuito de encendido

Este sistema impide que el motor arranque con una marcha puesta, salvo que esté accionada la maneta de embrague y el caballote lateral esté levantado. Asimismo, el motor se parará si se baja el caballote lateral con una marcha puesta.

Compruebe periódicamente el sistema mediante el procedimiento siguiente.

NOTA

- Esta comprobación resulta más fiable si se realiza con el motor en caliente.
 - Ver en las páginas 5-1 y 5-11 la información relativa al funcionamiento del interruptor.
-

Funciones de los instrumentos y mandos

Con el motor parado:

1. Baje el caballete lateral.
2. Sitúe el interruptor de paro del motor en la posición de marcha.
3. Gire el interruptor principal a la posición de contacto.
4. Ponga punto muerto.
5. Pulse el interruptor de arranque.

¿Arranca el motor?

SÍ

NO

Con el motor todavía en marcha:

6. Suba el caballete lateral.
7. Apriete la maneta de embrague.
8. Ponga una marcha.
9. Baje el caballete lateral.

¿Se cala el motor?

SÍ

NO

Cuando el motor se haya calado:

10. Suba el caballete lateral.
11. Apriete la maneta de embrague.
12. Pulse el interruptor de arranque.

¿Arranca el motor?

SÍ

NO

El sistema está correcto. **Se puede utilizar la motocicleta.**



ADVERTENCIA

Si observa un fallo, haga revisar el vehículo antes de utilizarlo.

Es posible que el interruptor de punto muerto no funcione.

No debe utilizar la motocicleta hasta que la haya revisado un concesionario Yamaha.

Es posible que el interruptor del caballete lateral no funcione.

No debe utilizar la motocicleta hasta que la haya revisado un concesionario Yamaha.

Es posible que el interruptor del embrague no funcione.

No debe utilizar la motocicleta hasta que la haya revisado un concesionario Yamaha.

Para su seguridad – comprobaciones previas

SAU1559B

Revise el vehículo cada vez que lo utilice para estar seguro de que se encuentra en condiciones de funcionamiento seguras. Observe siempre los procedimientos y programas de revisión y mantenimiento que se describen en el manual.

SWA11152

ADVERTENCIA

Si no revisa o mantiene el vehículo correctamente aumentarán las posibilidades de accidente o daños materiales. No utilice el vehículo si observa cualquier anomalía. Si una anomalía no puede resolverse mediante los procedimientos que se facilitan en este manual, haga revisar el vehículo en un concesionario Yamaha.

Antes de utilizar este vehículo, compruebe los puntos siguientes:

ELEMENTO	COMPROBACIONES	PÁGINA
Gasolina	<ul style="list-style-type: none">• Comprobar nivel en el depósito de gasolina.• Poner gasolina si es necesario.• Comprobar si existen fugas en la línea de combustible.	5-15
Aceite de motor	<ul style="list-style-type: none">• Comprobar nivel de aceite en el motor.• Si es necesario, añadir aceite del tipo recomendado hasta el nivel especificado.• Comprobar si existen fugas.	8-10
Freno delantero	<ul style="list-style-type: none">• Comprobar funcionamiento.• Si el funcionamiento es blando o esponjoso, solicitar a un concesionario Yamaha que purgue el sistema hidráulico.• Compruebe el desgaste de las pastillas de freno.• Cambiar si es necesario.• Comprobar nivel de líquido en el depósito.• Si es necesario, añadir el líquido de freno recomendado hasta el nivel que se especifica.• Comprobar si existen fugas en el sistema hidráulico.	8-19, 8-19

6

Para su seguridad – comprobaciones previas

ELEMENTO	COMPROBACIONES	PÁGINA
Freno trasero	<ul style="list-style-type: none"> • Comprobar funcionamiento. • Si el funcionamiento es blando o esponjoso, solicitar a un concesionario Yamaha que purgue el sistema hidráulico. • Compruebe el desgaste de las pastillas de freno. • Cambiar si es necesario. • Comprobar nivel de líquido en el depósito. • Si es necesario, añada el líquido de freno recomendado hasta el nivel que se especifica. • Comprobar si existen fugas en el sistema hidráulico. 	8-19, 8-19
Embrague	<ul style="list-style-type: none"> • Comprobar funcionamiento. • Lubricar la terminación del cable según sea necesario. • Comprobar el juego de la maneta. • Ajustar cuando sea necesario. 	8-17
Puño del acelerador	<ul style="list-style-type: none"> • Verificar la suavidad de funcionamiento. • Comprobar el juego del puño del acelerador. • Si es necesario, solicitar a un concesionario Yamaha que ajuste el juego y engrase la terminación del cable y el emplazamiento del puño del acelerador. 	8-14, 8-23
Cables de control	<ul style="list-style-type: none"> • Verificar la suavidad de funcionamiento. • Lubricar las terminaciones de los cables cuando sea necesario. 	8-23
Cadena de transmisión	<ul style="list-style-type: none"> • Comprobar el juego de la cadena. • Ajustar si es necesario. • Comprobar estado de la cadena. • Lubricar si es necesario. 	8-21, 8-22
Ruedas y neumáticos	<ul style="list-style-type: none"> • Comprobar si están dañados. • Comprobar estado de los neumáticos y profundidad del dibujo. • Comprobar la presión. • Corregir si es necesario. 	8-15, 8-17
Pedales de freno y cambio	<ul style="list-style-type: none"> • Verificar si el funcionamiento es suave. • Lubricar los puntos de pivote de los pedales si es necesario. 	8-24
Manetas de freno y embrague	<ul style="list-style-type: none"> • Verificar si el funcionamiento es suave. • Lubricar los puntos de pivote de las manetas si es necesario. 	8-24

Para su seguridad – comprobaciones previas

ELEMENTO	COMPROBACIONES	PÁGINA
Caballote central, caballote lateral	<ul style="list-style-type: none">• Verificar si el funcionamiento es suave.• Lubricar los pivotes si es necesario.	8-25
Fijaciones del bastidor	<ul style="list-style-type: none">• Comprobar que todas las tuercas, pernos y tornillos estén correctamente apretados.• Apretar si es necesario.	—
Instrumentos, luces, señales e interruptores	<ul style="list-style-type: none">• Comprobar funcionamiento.• Corregir si es necesario.	—
Interruptor del caballote lateral	<ul style="list-style-type: none">• Comprobar funcionamiento del sistema de corte del circuito de encendido.• Si el sistema no funciona correctamente, solicitar a un concesionario Yamaha que revise el vehículo.	5-18

Utilización y puntos importantes para la conducción

SAU15952

Lea atentamente el manual para familiarizarse con todos los mandos. Si tiene dudas sobre algún mando o función, consulte a su concesionario Yamaha.

ADVERTENCIA

Si no se familiariza con los mandos puede perder el control, con el consiguiente riesgo de accidente o daños personales.

SWA10272

Rodaje del motor

No existe un periodo más importante para la vida del motor que el comprendido entre 0 y 1000 km (600 mi). Por esta razón, debe leer atentamente el material siguiente.

Puesto que el motor es nuevo, no lo fuerce excesivamente durante los primeros 1000 km (600 mi). Las diferentes piezas del motor se desgastan y pulen hasta sus holguras correctas de trabajo. Durante este periodo debe evitar el funcionamiento prolongado a todo gas o cualquier condición que pueda provocar el sobrecalentamiento del motor.

SAU16831

Revolucione el motor libremente en todas las marchas, pero no lo ponga a todo gas en ningún momento. **ATENCIÓN: A los 1000 km (600 mi) de funcionamiento se debe cambiar el aceite del motor, sustituir el cartucho o elemento del filtro y limpiar el tamiz.** [SCA10322]

A partir de 1000 km (600 mi)

Ya puede utilizar el vehículo normalmente.

SCA20190

ATENCIÓN

- Mantenga el régimen del motor fuera de la zona de altas revoluciones del tacómetro.
- Si surge algún problema durante el rodaje del motor lleve inmediatamente el vehículo a un concesionario Yamaha para que lo revisen.

SAUE4120

0–500 km (0–300 mi)

Evite un funcionamiento prolongado a más de 4500 r/min.

Después de cada hora de funcionamiento, pare el motor y déjelo enfriar entre cinco y diez minutos.

Varié el régimen del motor periódicamente. No mantenga una posición fija del acelerador.

500–1000 km (300–600 mi)

Evite un funcionamiento prolongado a más de 6000 r/min.

Utilización y puntos importantes para la conducción

SAU86691

Arranque del motor

El sistema de corte del circuito de encendido permite arrancar cuando:

- la caja de cambios está en punto muerto o
- hay una marcha puesta, el caballete lateral está levantado y la maneta de embrague apretada.

Para arrancar el motor

1. Encienda el interruptor principal y sitúe el interruptor de paro del motor en la posición de marcha.
2. Verifique que el indicador y la o las luces de aviso se enciendan durante unos segundos y luego se apaguen. (Véase la página 5-2).

NOTA

- No arranque el motor si permanece encendida la luz de aviso de avería del motor.
 - La luz de aviso del sistema ABS debe encenderse y permanecer encendida hasta que el vehículo alcance una velocidad de 10 km/h (6 mi/h).
-

SCA24110

ATENCIÓN

Si una luz indicadora o de aviso no funciona como se describe más arriba, haga revisar el vehículo en un concesionario Yamaha.

3. Ponga la transmisión en la posición de punto muerto.
4. Arranque el motor pulsando el interruptor de arranque.
5. Suelte el interruptor de arranque cuando el motor arranque, o después de 5 segundos. Espere 10 segundos antes de volver a pulsar el interruptor para dejar que se restablezca el voltaje de la batería.

SCA11043

ATENCIÓN

Para prolongar al máximo la vida útil del motor, ¡nunca acelere mucho con el motor frío!

SAU45312

NOTA

Este modelo está equipado con un sensor de ángulo de inclinación para que se pare el motor en caso de vuelco. En tal caso, quite el contacto con el interruptor principal y luego vuelva a darlo. De lo contrario el motor no arrancará, aunque gire al pulsar el interruptor de arranque.

Cambio de marchas

SAU16675

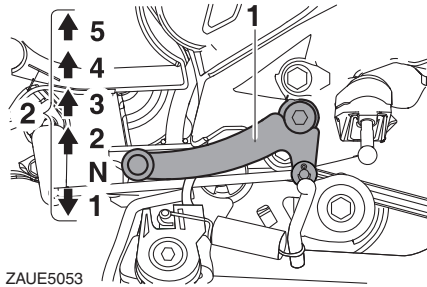

ZAUE5053

1. Pedal de cambio
2. Posiciones del cambio

El cambio de marchas le permite controlar la cantidad de potencia de motor disponible para iniciar la marcha, acelerar, subir pendientes, etc.

En la figura se muestran las posiciones del cambio de marchas.

NOTA

Para poner punto muerto (**N**), pise el pedal de cambio repetidamente hasta llegar al final de su recorrido y, a continuación, levántelo ligeramente.

SCA10262

ATENCIÓN

- Para cambiar, pise firmemente el pedal de cambio hasta que note que se ha efectuado el cambio de marcha.
- Incluso en punto muerto, no circule sin motor durante periodos prolongados ni remolque la motocicleta en distancias largas. La transmisión sólo se engrasa correctamente cuando el motor está funcionando. Un engrase inadecuado puede averiar la transmisión.
- Utilice siempre el embrague para cambiar de marcha a fin de evitar que se averíe el motor, la transmisión y la transmisión secundaria, los cuales no han sido diseñados para soportar el impacto de un cambio forzado.

SAU16811

Consejos para reducir el consumo de gasolina

El consumo de gasolina depende en gran medida del estilo de conducción. Considere los consejos siguientes para reducir el consumo de gasolina:

- No apure las marchas y evite revolucionar mucho el motor durante la aceleración.
- No fuerce el motor al reducir las marchas y evite acelerar en punto muerto.
- Pare el motor en lugar de dejarlo a ralentí durante periodos prolongados (p. ej. en los atascos, en los semáforos o en los pasos a nivel).

Utilización y puntos importantes para la conducción

SAU17214

Estacionamiento

Cuando estacione, pare el motor y quite la llave del interruptor principal.

SWA10312

ADVERTENCIA

- El motor y el sistema de escape pueden calentarse mucho; estacione en un lugar en el que resulte difícil que los peatones o los niños puedan tocarlos y quemarse.
 - No estacione en una pendiente o sobre suelo blando, ya que el vehículo puede volcar, con el consiguiente riesgo de que se produzca una fuga de gasolina y un incendio.
 - No estacione cerca de restrosos u otros materiales inflamables en los que se pueda prender fuego.
-

SAU17246

Con una revisión, un ajuste y un engrase periódicos su vehículo se mantendrá en un estado óptimo de seguridad y eficiencia. La seguridad es una obligación del propietario/usuario del vehículo. En las páginas siguientes se explican los puntos de revisión, ajuste y engrase del vehículo más importantes.

Los intervalos que se indican en los cuadros de mantenimiento periódicos deben considerarse simplemente como una guía general para condiciones normales de utilización. No obstante, según la meteorología, el terreno, el área geográfica y las condiciones particulares de uso, puede ser necesario acortar los intervalos de mantenimiento.

SWA10322

! ADVERTENCIA

Si no se realiza el mantenimiento debido del vehículo o si los trabajos de mantenimiento se realizan de forma incorrecta, puede aumentar el riesgo de sufrir daños personales o un accidente mortal durante el mantenimiento o el uso del vehículo. Si no está familiarizado con el mantenimiento del vehículo, confíelo a un concesionario Yamaha.

SWA15123

! ADVERTENCIA

Salvo que se especifique otra cosa, pare el motor para realizar cualquier operación de mantenimiento.

- **Con el motor en marcha, las piezas en movimiento pueden atrapar partes del cuerpo o de la vestimenta y los componentes eléctricos pueden provocar descargas o un incendio.**
- **El tener el motor en marcha durante el mantenimiento puede ocasionar lesiones oculares, quemaduras, un incendio o el envenenamiento por monóxido de carbono, que puede ser mortal. Consulte en la página 2-2 información adicional sobre el monóxido de carbono.**

SWA15461

! ADVERTENCIA

Los discos de freno, las pinzas, los tambores y los forros pueden alcanzar una temperatura muy alta durante el uso. Para evitar quemaduras, permita que los componentes del freno se enfríen antes de tocarlos.

SAU85230

Juego de herramientas

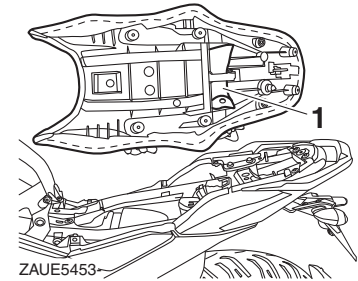

1. Juego de herramientas

El juego de herramientas se encuentra en la ubicación indicada.

El objeto de la información que se incluye en este manual y de las herramientas que se suministran en el juego de herramientas es ayudarle a realizar las operaciones de mantenimiento preventivo y pequeñas reparaciones. No obstante, se necesita una llave dinamométrica y otras herramientas para realizar correctamente determinadas operaciones de mantenimiento.

NOTA

Si no dispone de las herramientas o la experiencia necesarias para realizar un trabajo determinado, confíelo a su concesionario Yamaha.

Mantenimiento y ajustes periódicos

SAUE3490

NOTA

- A partir de los 19000 km (11800 mi), repetir los intervalos de mantenimiento comenzando por el de los 4000 km (2400 mi).
- Las operaciones marcadas con un asterisco debe realizarlas un concesionario Yamaha, ya que requieren herramientas y datos especiales, así como cualificación técnica.

SAUE3500

Cuadro de mantenimiento periódico del sistema de control de emisiones

N.º	ELEMENTO	COMPROBACIÓN U OPERACIÓN DE MANTENIMIENTO	LECTURA DEL CUENTAKILÓMETROS					
			1000 km (600 mi)	4000 km (2400 mi)	7000 km (4200 mi)	10000 km (6000 mi)	13000 km (7800 mi)	16000 km (9600 mi)
1	* Línea de combustible	<ul style="list-style-type: none"> ● Comprobar si los tubos de gasolina están agrietados o dañados. 	√	√	√	√	√	√
2	Bujía	<ul style="list-style-type: none"> ● Comprobar estado. ● Limpiar y ajustar la distancia entre electrodos. 	√	√	√	√		√
		<ul style="list-style-type: none"> ● Cambiar. 					√	
3	* Válvulas	<ul style="list-style-type: none"> ● Comprobar la holgura de las válvulas. Ajustar según sea necesario. 	√	√	√	√	√	√
4	* Inyección de gasolina	<ul style="list-style-type: none"> ● Ajustar el ralentí del motor. 	√	√	√	√	√	√
5	* Sistema de escape	<ul style="list-style-type: none"> ● Compruebe si hay fugas. ● Apretar si es necesario. ● En caso de que sea necesario, cambie la/s junta/s. 		√	√	√	√	√
6	* Sistema de control de emisiones por evaporación	<ul style="list-style-type: none"> ● Comprobar si el sistema de control está dañado. ● Cambiar si es necesario. 				√		√

Mantenimiento y ajustes periódicos

SAUE3511

Cuadro general de mantenimiento y engrase

N.º	ELEMENTO	COMPROBACIÓN U OPERACIÓN DE MANTENIMIENTO	LECTURA DEL CUENTA KILÓMETROS					
			1000 km (600 mi)	4000 km (2400 mi)	7000 km (4200 mi)	10000 km (6000 mi)	13000 km (7800 mi)	16000 km (9600 mi)
1	* Comprobación del sistema de diagnóstico	<ul style="list-style-type: none"> Efectuar una comprobación dinámica con la herramienta de diagnóstico Yamaha. Comprobar los códigos de error. 	√	√	√	√	√	√
2	Filtro de aire	<ul style="list-style-type: none"> Comprobar. Cambiar. 			√		√	
			Cada 16000 km (9600 mi)					
3	* Batería	<ul style="list-style-type: none"> Compruebe el voltaje. Cárguela si es necesario. 	√	√	√	√	√	√
4	Embrague	<ul style="list-style-type: none"> Comprobar funcionamiento. Ajustar. 	√	√	√	√	√	√
5	* Freno delantero	<ul style="list-style-type: none"> Comprobar funcionamiento, nivel de líquido y si existe alguna fuga. Cambiar pastillas de freno. 	√	√	√	√	√	√
			Siempre que lleguen al límite de desgaste					
6	* Freno trasero	<ul style="list-style-type: none"> Comprobar funcionamiento, nivel de líquido y si existe alguna fuga. Cambiar pastillas de freno. 	√	√	√	√	√	√
			Siempre que lleguen al límite de desgaste					
7	* Tubo de freno	<ul style="list-style-type: none"> Comprobar si está agrietado o dañado. Comprobar si la posición y la fijación son correctas. Cambiar. 	√	√	√	√	√	√
			Cada 4 años					
8	* Líquido de freno	<ul style="list-style-type: none"> Cambiar. 	Cada 2 años					

Mantenimiento y ajustes periódicos

N.º	ELEMENTO	COMPROBACIÓN U OPERACIÓN DE MANTENIMIENTO	LECTURA DEL CUENTA KILÓMETROS					
			1000 km (600 mi)	4000 km (2400 mi)	7000 km (4200 mi)	10000 km (6000 mi)	13000 km (7800 mi)	16000 km (9600 mi)
9	* Ruedas	<ul style="list-style-type: none"> Comprobar si están descentradas o dañadas. 	√	√	√	√	√	√
10	* Neumáticos	<ul style="list-style-type: none"> Comprobar la profundidad del dibujo y si está dañado. Cambiar si es necesario. Comprobar la presión. Corregir si es necesario. 	√	√	√	√	√	√
11	* Cojinetes de rueda	<ul style="list-style-type: none"> Comprobar si los cojinetes están flojos o dañados. Cambiar si es necesario. 	√	√	√	√	√	√
		<ul style="list-style-type: none"> Lubricar con grasa a base de jabón de litio. 	Cada 10000 km (6000 mi)					
12	* Basculante	<ul style="list-style-type: none"> Comprobar funcionamiento y si el juego es excesivo. 	√	√	√	√	√	√
		<ul style="list-style-type: none"> Lubricar con grasa a base de jabón de litio. 	Cada 13000 km (7800 mi)					
13	Cadena de transmisión	<ul style="list-style-type: none"> Compruebe la holgura, la alineación y el estado de la cadena. Ajuste y lubrique la cadena con un lubricante especial para cadenas con juntas tóricas. 	Cada 500 km (300 mi) y después de lavar la motocicleta, utilizarla con lluvia o en lugares húmedos					
14	* Cojinetes de dirección	<ul style="list-style-type: none"> Comprobar el juego de los cojinetes y si la dirección está dura. 	√	√	√	√	√	√
		<ul style="list-style-type: none"> Lubricar con grasa a base de jabón de litio. 	Cada 13000 km (7800 mi)					
15	* Fijaciones del bastidor	<ul style="list-style-type: none"> Comprobar que todas las tuercas, pernos y tornillos estén correctamente apretados. 	√	√	√	√	√	√

Mantenimiento y ajustes periódicos

N.º	ELEMENTO	COMPROBACIÓN U OPERACIÓN DE MANTENIMIENTO	LECTURA DEL CUENTAKILÓMETROS					
			1000 km (600 mi)	4000 km (2400 mi)	7000 km (4200 mi)	10000 km (6000 mi)	13000 km (7800 mi)	16000 km (9600 mi)
16	Eje pivote de la maneta de freno	• Lubricar con grasa de silicona.	√	√	√	√	√	√
17	Eje pivote del pedal de freno	• Lubricar con grasa a base de jabón de litio.	√	√	√	√	√	√
18	Eje pivote de la maneta de embrague	• Lubricar con grasa a base de jabón de litio.	√	√	√	√	√	√
19	Eje pivote del pedal de cambio	• Lubricar con grasa a base de jabón de litio.	√	√	√	√	√	√
20	Caballete lateral, caballete central	• Comprobar funcionamiento. • Lubricar con grasa a base de jabón de litio.	√	√	√	√	√	√
21	* Interruptor del caballete lateral	• Comprobar funcionamiento.	√	√	√	√		
22	* Horquilla delantera	• Comprobar funcionamiento y si existen fugas de aceite. Reparar si es necesario.	√	√	√	√	√	√
		• Cambiar el aceite.	Cada 10000 km (6000 mi)					
23	* Conjunto amortiguador	• Comprobar funcionamiento y si el amortiguador pierde aceite.	√	√	√	√	√	√
24	Aceite de motor	• Cambiar. (Consulte la página 8-10).	√	√	√	√	√	√
		• Comprobar si existen fugas en el vehículo.	Cada 3000 km (1800 mi)					
25	Filtro de aceite del motor	• Sustituir.	√	√	√	√	√	√
26	Tamiz de aceite del motor	• Limpiar.	√	Cada 13000 km (7800 mi)				

Mantenimiento y ajustes periódicos

N.º	ELEMENTO	COMPROBACIÓN U OPERACIÓN DE MANTENIMIENTO	LECTURA DEL CUENTA KILÓMETROS					
			1000 km (600 mi)	4000 km (2400 mi)	7000 km (4200 mi)	10000 km (6000 mi)	13000 km (7800 mi)	16000 km (9600 mi)
27	* Interruptores de freno delantero y trasero	• Comprobar funcionamiento.	√	√	√	√	√	√
28	Piezas móviles y extremos de cables	• Lubricar.	√	√	√	√	√	√
29	* Puño del acelerador	• Comprobar funcionamiento. • Comprobar el juego del puño del acelerador y ajustarlo según sea necesario. • Lubricar la terminación del cable y el emplazamiento del puño.	√	√	√	√	√	√
30	* Luces, señales e interruptores	• Comprobar funcionamiento. • Ajustar la luz del faro.	√	√	√	√	√	√

NOTA

- Filtro de aire
 - El sistema de admisión de aire de este modelo está equipado con un elemento desechable de papel revestido de aceite. El elemento del filtro de aire no se puede limpiar con aire comprimido; se debe cambiar.
 - El filtro de aire se debe cambiar con mayor frecuencia si se conduce en lugares especialmente húmedos o polvorientos.
- Mantenimiento del freno hidráulico
 - Después de desmontar la bomba y la pinza de freno, cambie siempre el líquido de freno. Compruebe regularmente el nivel de líquido de freno y llene el depósito según sea necesario.
 - Cada dos años cambie los componentes internos de la bomba de freno y de la pinza, así como el líquido de freno.
 - Cambie el tubo de freno cada cuatro años y siempre que esté agrietado o dañado.

Desmontaje y montaje de los paneles

SAU18773

Los paneles que se muestran deben desmontarse para poder realizar algunas de las operaciones de mantenimiento que se describen en este capítulo. Consulte este apartado cada vez que necesite desmontar y montar un panel.

Panel A

Para desmontar el panel A

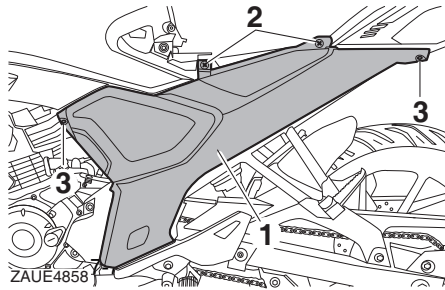

1. Panel A
2. Tornillo
3. Fijación rápida

1. Desmonte el asiento. (Véase la página 5-16).

2. Extraiga los tornillos y las fijaciones rápidas del panel.
3. Para desmontar el panel, tire hacia fuera de la parte superior y levántelo.

Para montar el panel A

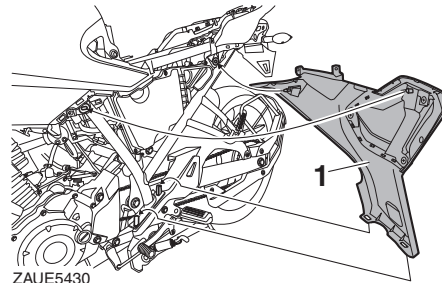

1. Panel A

1. Sitúe el panel en su posición original y, a continuación, coloque los tornillos y las fijaciones rápidas.
2. Instale el sillín.

Panel B

Para desmontar el panel B

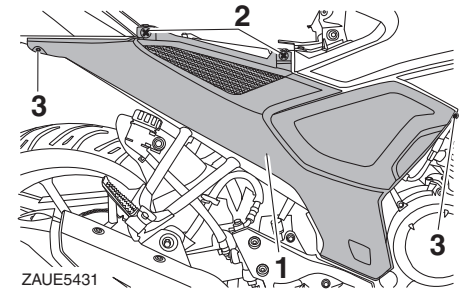

1. Panel B
2. Tornillo
3. Fijación rápida

1. Desmonte el asiento. (Véase la página 5-16).
2. Extraiga los tornillos y las fijaciones rápidas del panel.
3. Para desmontar el panel, tire de la parte superior hacia fuera, levante e incline el panel hacia fuera para soltarlo de la palomilla trasera y, a continuación, desplace el panel hacia delante para soltarlo de la palomilla delantera.

Mantenimiento y ajustes periódicos

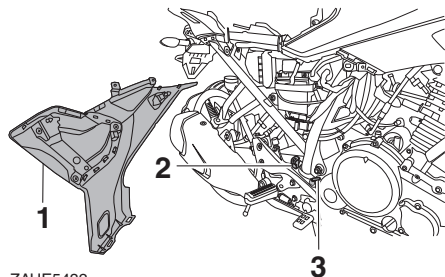

ZAUE5432

1. Panel B
2. Palomilla trasera
3. Palomilla delantera

Para montar el panel B

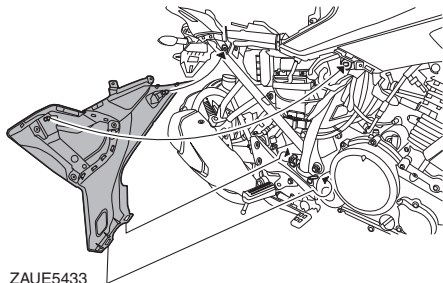

ZAUE5433

1. Sitúe el panel en su posición original y, a continuación, coloque los tornillos y las fijaciones rápidas.
2. Instale el sillín.

Comprobación de la bujía

SAU19608

La bujía es un componente importante del motor que resulta fácil de comprobar. El calor y los depósitos de material provocan la erosión lenta de cualquier bujía, por lo que esta debe desmontarse y comprobarse de acuerdo con el cuadro de mantenimiento periódico y engrase. Además, el estado de la bujía puede reflejar el estado del motor.

Para desmontar la bujía

1. Retire la tapa de bujía.

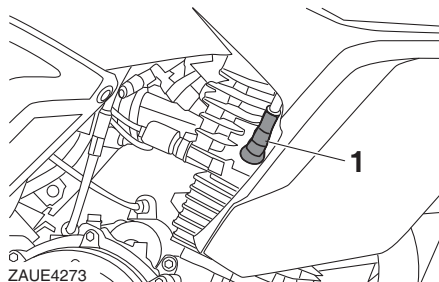

ZAUE4273

1. Tapa de bujía
2. Extraiga la bujía como se muestra, con la llave de bujías incluida en el juego de herramientas.

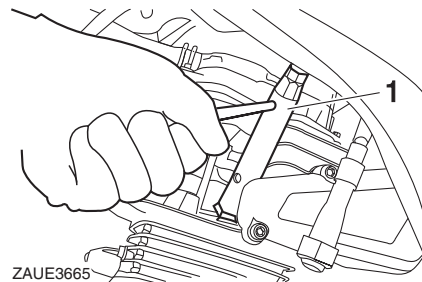

ZAUE3665

1. Llave de bujías

Para revisar la bujía

1. Compruebe que el aislamiento de porcelana que rodea al electrodo central de la bujía tenga un color canela de tono entre medio y claro (éste es el color ideal cuando se utiliza el vehículo normalmente).

NOTA

Si la bujía presenta un color claramente diferente, puede que el motor no funcione adecuadamente. No trate de diagnosticar usted mismo estas averías. En lugar de ello, haga revisar el vehículo en un concesionario Yamaha.

2. Compruebe la erosión del electrodo y la acumulación excesiva de carbono u otros depósitos en la bujía; cámbiela según sea necesario.

Bujía especificada:
NGK/CPR8EA-9

3. Mida la distancia entre electrodos de la bujía con una galga y ajústela al valor especificado según sea necesario.

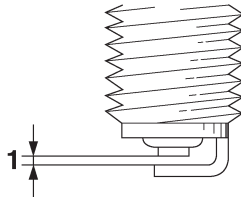

ZAUE0032

1. Distancia entre electrodos de la bujía

Distancia entre electrodos de la bujía:
0.8–0.9 mm (0.031–0.035 in)

Para montar la bujía

1. Limpie la superficie de la junta de la bujía y su superficie de contacto; seguidamente elimine toda suciedad de las roscas de la bujía.
2. Monte la bujía con la llave de bujías y apriétela con el par especificado.

Par de apriete:

Bujía:
13 N·m (1.3 kgf·m, 9.6 lb·ft)

NOTA

Si no dispone de una llave dinamométrica para montar la bujía, una buena estimación del par de apriete correcto es 1/4–1/2 vuelta después de haberla apretado a mano. No obstante, deberá apretar la bujía con el par especificado tan pronto como sea posible.

3. Coloque la tapa de bujía.

Bombona

SAU36113

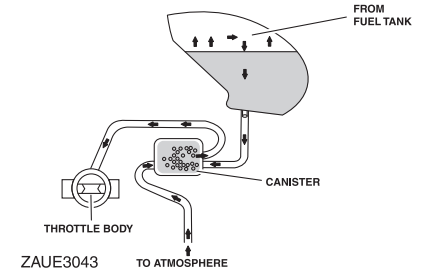

Este modelo está equipado con una bombona para evitar la descarga de vapores de gasolina a la atmósfera. Antes de utilizar este vehículo, efectúe las comprobaciones siguientes:

- Comprobar las conexiones de todos los tubos.
- Comprobar si los tubos y la bombona presentan grietas o roturas. Cambiarla si está dañada.
- Verificar que el respiradero de la bombona no esté obstruido y, si es necesario, limpiarlo.

Mantenimiento y ajustes periódicos

SAUE0118

Aceite del motor y filtro de aceite

Debe comprobar el nivel de aceite del motor antes de cada utilización. Además, debe cambiar el aceite y el filtro de aceite según los intervalos que se especifican en el cuadro de mantenimiento periódico y engrase.

Para comprobar el nivel de aceite del motor

1. Coloque el vehículo sobre el caballete central. Si está ligeramente inclinada hacia un lado, la lectura puede resultar errónea.
2. Arranque el motor, deje que se caliente unos minutos y luego párelo.
3. Espere unos minutos hasta que se asiente el aceite, quite el tapón de llenado de aceite del motor, limpie la varilla de medición, introdúzcala de nuevo en el orificio de llenado (sin enroscarla) y extráigala de nuevo para comprobar el nivel de aceite.

ATENCIÓN: No utilice el vehículo hasta estar seguro de que el nivel de aceite del motor es suficiente.

[SCA10012]

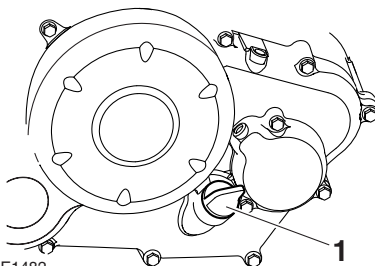

1. Tapón de llenado de aceite del motor

NOTA

El aceite del motor debe situarse entre las marcas de nivel máximo y mínimo.

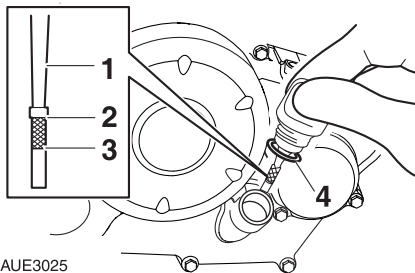

1. Varilla de medición
2. Marca de nivel máximo
3. Marca de nivel mínimo
4. Junta tórica

4. Si el aceite del motor se encuentra por debajo de la marca de nivel mínimo, añada una cantidad suficiente de aceite del tipo recomendado hasta el nivel correcto.
5. Compruebe si la junta tórica está dañada y cámbiela según sea necesario.
6. Coloque y apriete el tapón de llenado del aceite de motor.

Para cambiar el aceite del motor (con o sin sustitución del filtro de aceite)

1. Arranque el motor, deje que se caliente unos minutos y luego párelo.
2. Coloque una bandeja debajo del motor para recoger el aceite usado.
3. Retire el tapón de llenado del aceite de motor con la junta tórica y luego el perno de drenaje y su junta para vaciar el aceite del cárter.

Mantenimiento y ajustes periódicos

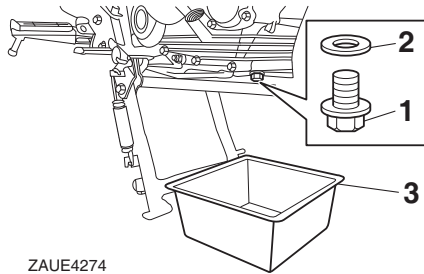

ZAU E4274

1. Perno de drenaje del aceite del motor
2. Junta
3. Bandeja de aceite

NOTA

Omita los pasos 4–6 si no va a cambiar el filtro de aceite.

4. Desmonte la cubierta del filtro de aceite quitando los pernos.

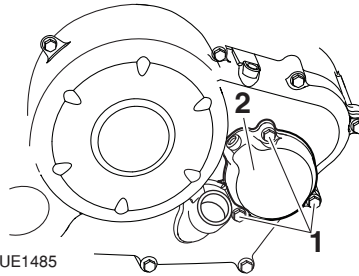

ZAU E1485

1. Perno
2. Cubierta del filtro de aceite
5. Desmonte y cambie el filtro de aceite y la junta tórica.

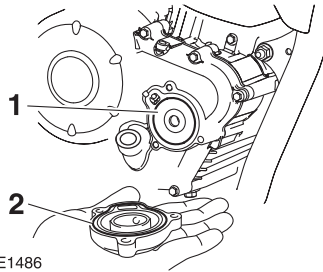

ZAU E1486

1. Filtro de aceite
2. Junta tórica
6. Monte la cubierta del filtro de aceite colocando los pernos y apretándolos con el par especificado.

Par de apriete:

Perno de la cubierta del filtro de aceite:
10 N·m (1.0 kgf·m, 7.4 lb·ft)

NOTA

Verifique que la junta tórica quede bien asentada.

7. Coloque el perno de drenaje del aceite de motor con la junta nueva y apriételo con el par especificado.

Par de apriete:

Perno de drenaje del aceite del motor:
20 N·m (2.0 kgf·m, 15 lb·ft)

8. Rellene con la cantidad especificada de aceite de motor del tipo recomendado.

Aceite de motor recomendado:

Véase la página 10-1.

Cantidad de aceite:

Cambio de aceite:
1.00 L (1.06 US qt, 0.88 Imp.qt)
Con desmontaje del filtro de aceite:
1.10 L (1.16 US qt, 0.97 Imp.qt)

ATENCIÓN

- Para evitar que el embrague patine (puesto que el aceite del motor también lubrica el embrague), no mezcle ningún aditivo químico. No utilice aceites con la especificación diésel “CD” ni aceites de calidad superior a la especificada. Además, no utilice aceites con la etiqueta “ENERGY CONSERVING II” o superior.
- Asegúrese de que no penetre ningún material extraño en el cárter.

9. Compruebe si la junta tórica está dañada y cámbiela según sea necesario.

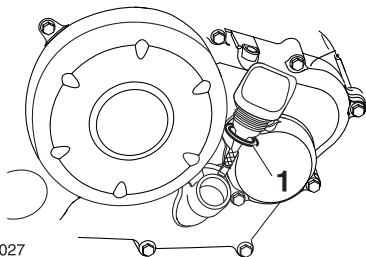

ZAUE3027

1. Junta tórica

10. Coloque y apriete el tapón de llenado del aceite de motor.

11. Arranque el motor y déjelo al ralentí durante unos minutos mientras comprueba si existe alguna fuga de aceite. Si pierde aceite, pare inmediatamente el motor y averigüe la causa.
12. Pare el motor, espere unos minutos para que el aceite se asiente y, a continuación, compruebe el nivel y corríjalo según sea necesario.

Por qué Yamalube

El aceite YAMALUBE es un producto original YAMAHA nacido de la pasión y la convicción de los ingenieros de que el aceite de motor es un importante componente líquido del motor. Formamos equipos de especialistas en los campos de la ingeniería mecánica, la química, la electrónica y las pruebas en pista para que desarrollen el motor y el aceite que dicho motor utilizará. Los aceites Yamalube aprovechan al máximo las cualidades del aceite base y lo mezclan con el equilibrio ideal de aditivos para que el producto final cumpla nuestros niveles de prestaciones. De este modo, los aceites minerales, semisintéticos y sintéticos Yamalube tienen su propio carácter y valor distintivos. La experiencia acumulada por Yamaha a lo largo de muchos años de investigación y desarrollo en materia de aceite desde la década de 1960 contribuye a hacer de Yamalube la mejor elección para su motor Yamaha.

YAMALUBE®

SAUE4451

Filtro de aire y tubo de drenaje

El filtro de aire se debe cambiar en un concesionario Yamaha según los intervalos que se especifican en el cuadro de mantenimiento periódico. Haga revisar el filtro de aire con más frecuencia si suele circular por zonas húmedas o polvorientas. Además debe comprobar periódicamente el tubo de drenaje de la caja del filtro de aire y limpiarlo según sea necesario.

Para limpiar el tubo de drenaje de la caja del filtro de aire

1. Desmonte el panel A. (Véase la página 8-7).
2. Compruebe si hay suciedad o agua acumuladas en el tubo.

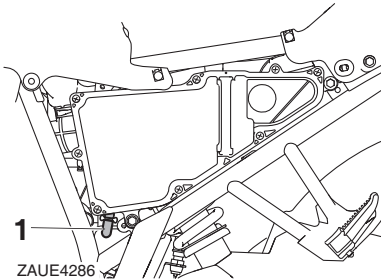

1. Tubo de drenaje del filtro de aire

3. Si hay suciedad o agua desmonte el tubo, límpielo y vuelva a montarlo.

4. Monte el panel.

SAUE3780

Ralentí del motor

Debe comprobar y, si es necesario, ajustar el ralentí del motor como se describe a continuación y según los intervalos que se especifican en el cuadro de mantenimiento periódico y engrase.

Ralentí del motor:
1300–1500 r/min

Para ajustar el ralentí

1. Desmonte el panel A. (Véase la página 8-7).
2. Caliente el motor.
3. Para subir el ralentí del motor gire el tornillo en la dirección (a). Para bajar el ralentí del motor gire el tornillo en la dirección (b).

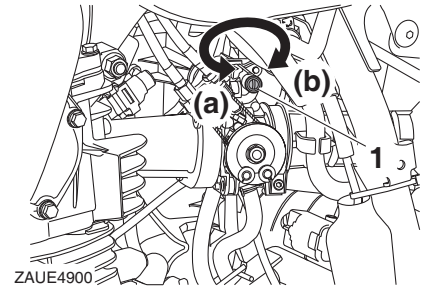

1. Tornillo de ajuste del ralentí

4. Monte el panel A.

Mantenimiento y ajustes periódicos

NOTA

Si no consigue obtener el ralentí especificado con el procedimiento descrito, acuda a un concesionario Yamaha para efectuar el ajuste.

Ajuste del juego libre del puño del acelerador

SAUE1572

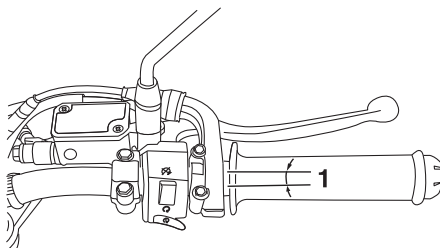

ZAUE5434

1. Juego libre del puño del acelerador

El juego libre del puño del acelerador debe medir 3.0–5.0 mm (0.12–0.20 in) en el borde interior del puño. Compruebe periódicamente el juego libre del puño del acelerador y, si es necesario, ajústelo del modo siguiente.

NOTA

El ralentí del motor debe estar correctamente ajustado antes de comprobar y ajustar el juego libre del puño del acelerador.

1. Desplace la cubierta de goma en el cable del acelerador.
2. Afloje la contratuerca.

3. Para incrementar el juego libre del puño del acelerador gire la tuerca de ajuste de este en la dirección (a). Para reducir el juego libre del puño del acelerador gire la tuerca de ajuste en la dirección (b).

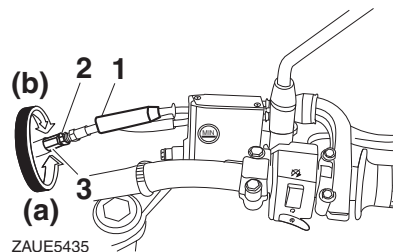

ZAUE5435

1. Cubierta de goma
2. Contratuerca
3. Tuerca de ajuste
4. Apriete la contratuerca.
5. Desplace la cubierta de goma a su posición original.

SAU21403

Holgura de las válvulas

Las válvulas son un componente importante del motor. Dado que la holgura de las válvulas varía con el uso, se debe comprobar y ajustar a los intervalos que se especifican en el cuadro de mantenimiento periódico. El desajuste de las válvulas puede ocasionar una mezcla de aire-gasolina inadecuada, ruido del motor y, en última instancia, puede dañar el motor. Para evitarlo, haga comprobar y ajustar la holgura de las válvulas a intervalos regulares en su concesionario Yamaha.

NOTA

Este servicio debe realizarse con el motor frío.

SAU82721

Neumáticos

Los neumáticos son el único contacto entre el vehículo y la carretera. La seguridad en todas las condiciones de conducción depende de un área relativamente pequeña de contacto con la carretera. Por tanto, es fundamental mantener los neumáticos en buen estado en todo momento y cambiarlos por los neumáticos especificados en el momento adecuado.

Presión de aire del neumático

Debe comprobar la presión de aire del neumático antes de cada utilización y, si es necesario, ajustarla.

SWA10504

ADVERTENCIA

La utilización de este vehículo con una presión incorrecta de los neumáticos puede provocar la pérdida de control, con la consecuencia de daños personales graves o un accidente mortal.

- La presión de los neumáticos debe comprobarse y ajustarse con los neumáticos en frío (es decir, cuando la temperatura de los neumáticos sea igual a la temperatura ambiente).

- La presión de los neumáticos debe ajustarse en función de la velocidad, el peso total del conductor, el pasajero, el equipaje y los accesorios homologados para este modelo.

Presión de aire del neumático en frío:

1 persona:

Delantero:

200 kPa (2.00 kgf/cm², 29 psi)

Trasero:

225 kPa (2.25 kgf/cm², 33 psi)

2 personas:

Delantero:

200 kPa (2.00 kgf/cm², 29 psi)

Trasero:

225 kPa (2.25 kgf/cm², 33 psi)

Carga máxima:

Vehículo:

165 kg (364 lb)

La carga máxima del vehículo es el peso total del conductor, el pasajero, la carga y cualquier accesorio.

SWA10512

ADVERTENCIA

No sobrecargue nunca el vehículo. La utilización de un vehículo sobrecargado puede ocasionar un accidente.

Mantenimiento y ajustes periódicos

Revisión de los neumáticos

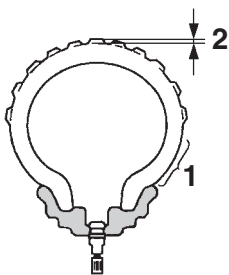

ZAUE0044

1. Flanco del neumático
2. Profundidad del dibujo de la banda de rodadura del neumático

Debe comprobar los neumáticos antes de cada utilización. Si el dibujo de un neumático presenta líneas cruzadas (profundidad mínima del dibujo), si hay un clavo o fragmentos de cristal clavados en el neumático o si el flanco está agrietado, hágalo cambiar inmediatamente en un concesionario Yamaha.

Profundidad mínima del dibujo de la banda de rodadura del neumático (delantero y trasero):
1.0 mm (0.04 in)

ADVERTENCIA

SWA10583

- Es peligroso conducir con un neumático gastado. Si el neumático muestra líneas transversales, haga cambiar el neumático inmediatamente en un concesionario Yamaha.
- La sustitución de toda pieza relacionada con las ruedas y los frenos, incluidos los neumáticos, debe confiarse a un concesionario Yamaha que dispone de los conocimientos y experiencia profesional necesarios para ello.
- Conduzca a velocidades moderadas después de cambiar un neumático, ya que la superficie de éste debe “rodarse” para desarrollar sus características óptimas.

Información relativa a los neumáticos

Este modelo está equipado con neumáticos sin cámara provistos de válvula de aire. Los neumáticos envejecen, aunque no se hayan utilizado o solo se hayan utilizado ocasionalmente. Las grietas en el dibujo del neumático y en la goma del flanco, a veces acompañadas de deformación de la carcasa, son una prueba de envejecimiento. Especialistas en neumáticos deberán

comprobar los neumáticos viejos y envejecidos para determinar su idoneidad para uso futuro.

SWA10462

ADVERTENCIA

Los neumáticos delantero y trasero deben ser de la misma marca y diseño; de lo contrario, las características de manejabilidad del vehículo pueden ser diferentes, lo que podría ocasionar un accidente.

Después de realizar pruebas exhaustivas, Yamaha solamente ha aprobado para este modelo los neumáticos que se relacionan a continuación.

Neumático delantero:

Tamaño:

100/80-17M/C 52P

Marca/modelo:

MRF/NYLOGRIP ZAPPER-FX1
CEAT/ZOOM PLUS F

Neumático trasero:

Tamaño:

140/60R17M/C 63P

Marca/modelo:

MRF/REVZ-Y
CEAT/ZOOM RAD

Llantas de aleación

Para asegurar unas prestaciones óptimas, la durabilidad y el funcionamiento seguro del vehículo, tome nota de los puntos siguientes relativos a las ruedas especificadas.

- Antes de cada utilización debe comprobar si las llantas de las ruedas presentan grietas, dobladuras, deformación u otros daños. Si observa algún daño, haga cambiar la rueda en un concesionario Yamaha. No intente realizar ni la más mínima reparación en una rueda. Una rueda deformada o agrietada debe sustituirse.
- La rueda se debe equilibrar siempre que se haya cambiado la llanta o el neumático. Una rueda no equilibrada puede reducir las prestaciones, limitar la manejabilidad y reducir la vida útil del neumático.

SAU21963

Ajuste del juego libre de la maneta de embrague

Mida el juego de la maneta de embrague como se muestra.

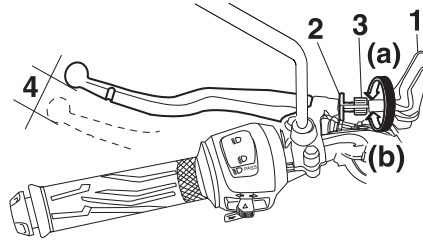

ZAUE3670

1. Cubierta de goma
2. Contratuerca
3. Perno de ajuste del juego libre de la maneta de embrague
4. Juego libre de la maneta de embrague

Juego de la maneta de embrague:
10.0–15.0 mm (0.39–0.59 in)

Compruebe periódicamente el juego libre de la maneta de embrague y, de ser necesario, ajústelo del modo siguiente.

1. Desplace la cubierta de goma hacia la maneta de embrague.
2. Afloje la contratuerca.

3. Para incrementar el juego libre de la maneta de embrague, gire el perno de ajuste en la dirección (a). Para reducir el juego libre de la maneta de embrague gire el perno de ajuste en la dirección (b).

NOTA

Si con el procedimiento descrito ha obtenido el juego libre especificado de la maneta de embrague, omita los pasos 4–8.

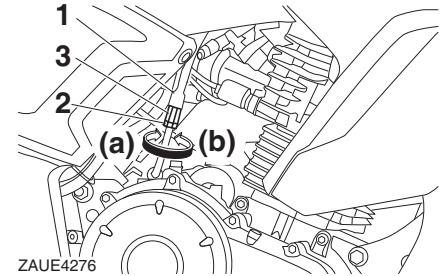

ZAUE4276

1. Cubierta de goma
2. Contratuerca
3. Tuerca de ajuste del juego de la maneta de embrague
4. Gire completamente el perno de ajuste en la dirección (a) para aflojar el cable de embrague.
5. Vuelva a situar la funda de goma en el cable de embrague.

Mantenimiento y ajustes periódicos

SAU22275

6. Afloje la contratuerca hacia abajo del cable del embrague.
7. Para incrementar el juego libre de la maneta de embrague, gire la tuerca de ajuste en la dirección (a). Para reducir el juego libre de la maneta de embrague gire la tuerca de ajuste en la dirección (b).
8. Apriete la contratuerca del cable de embrague y sitúe la funda de goma en su posición original.
9. Apriete la contratuerca en la maneta de embrague y sitúe la funda de goma a su posición original.

Interruptores de la luz de freno

La luz de freno se activa mediante interruptores conectados a la maneta y al pedal de freno. Compruebe si la luz de freno se enciende justo antes de que tenga efecto la frenada. Si es necesario, ajuste el interruptor de la luz de freno trasero del modo siguiente.

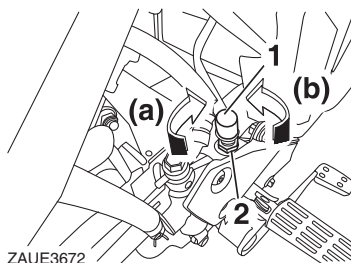

1. Interruptor de la luz de freno trasero
2. Tuerca de ajuste del interruptor de la luz del freno trasero

Gire la tuerca de ajuste del interruptor de la luz del freno trasero mientras sostiene el interruptor en su sitio. Para que la luz de freno se encienda antes, gire la tuerca de ajuste en la dirección (a). Para que la luz de freno se encienda más tarde, gire la tuerca de ajuste en la dirección (b).

NOTA

El mantenimiento del interruptor de la luz de freno delantero debe realizarse en un concesionario Yamaha.

Comprobación de las pastillas de freno delantero y trasero

SAU22393

Debe comprobar el desgaste de las pastillas de freno delantero y trasero según los intervalos que se especifican en el cuadro de mantenimiento periódico y engrase.

Pastillas de freno delantero

SAU22421

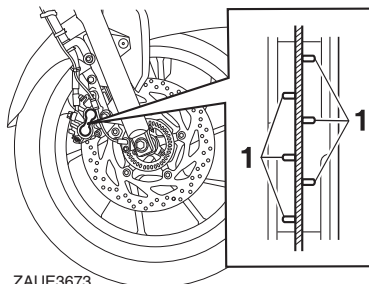

ZAUE3673

1. Ranura indicadora de desgaste de la pastilla de freno

Cada pastilla de freno delantero dispone de una ranura indicadora de desgaste que le permite comprobar éste sin necesidad de desmontar el freno. Para comprobar el desgaste de la pastilla de freno, observe la ranura indicadora de desgaste. Si una pastilla de freno se ha desgastado hasta el punto en que la ranura indicadora de des-

gaste ha desaparecido casi por completo, solicite a un concesionario Yamaha que cambie el conjunto de las pastillas de freno.

Pastillas de freno trasero

SAU36721

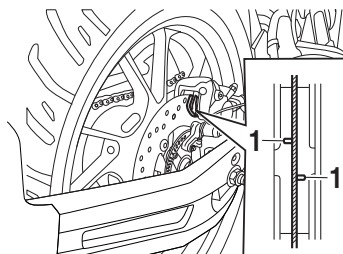

ZAUE5311

1. Ranura indicadora de desgaste de la pastilla de freno

Cada pastilla de freno trasero dispone de ranuras indicadoras de desgaste que le permiten comprobar el desgaste de la pastilla sin necesidad de desmontar el freno. Para comprobar el desgaste de la pastilla de freno, observe las ranuras indicadoras de desgaste. Si una pastilla de freno se ha desgastado hasta el punto en que las ranuras indicadoras de desgaste han desaparecido casi por completo, solicite a un concesionario Yamaha que cambie el conjunto de las pastillas de freno.

Comprobación del nivel de líquido de frenos

SAU60682

Antes de utilizar el vehículo, verifique que el líquido de frenos se encuentre por encima de la marca de nivel mínimo.

NOTA

Verifique que el depósito esté nivelado con el suelo cuando compruebe el nivel de líquido.

Freno delantero

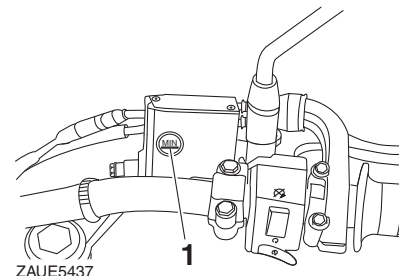

ZAUE5437

1. Marca de nivel mínimo

Mantenimiento y ajustes periódicos

Freno trasero

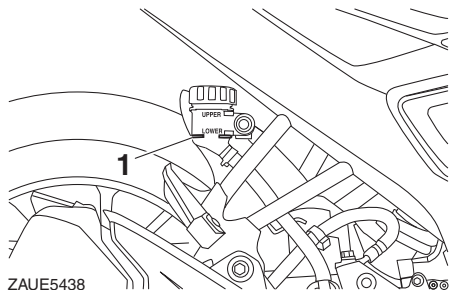

1. Marca de nivel mínimo

Líquido de frenos especificado:
LÍQUIDO DE FRENOS ORIGINAL
YAMAHA (DOT 4)

SWA15991

8

⚠️ ADVERTENCIA

Un mantenimiento inadecuado puede mermar la capacidad de frenada. Observe las precauciones siguientes:

- Si el líquido de frenos es insuficiente, puede penetrar aire en el sistema y reducirse la capacidad de frenada.
- Limpie el tapón de llenado antes de extraerlo. Utilice únicamente líquido de frenos DOT 4 procedente de un recipiente precintado.

- Utilice únicamente el líquido de frenos especificado; de lo contrario pueden deteriorarse las juntas de goma y producirse fugas.
- Añada el mismo tipo de líquido de freno. Si se añade un líquido de frenos distinto a DOT 4 puede producirse una reacción química perjudicial.
- Evite que penetre agua en el depósito cuando añada líquido. El agua reducirá significativamente el punto de ebullición del líquido y puede provocar una obstrucción por vapor.

SCA17641

ATENCIÓN

El líquido de frenos puede dañar las superficies pintadas o las piezas de plástico. Elimine siempre inmediatamente el líquido que se haya derramado.

A medida que las pastillas de freno se desgastan, es normal que el nivel de líquido de freno disminuya de forma gradual. Un nivel bajo de líquido de frenos puede ser indicativo del desgaste de las pastillas o de una fuga en el sistema; por tanto, debe comprobar si las pastillas de freno están desgastadas o si hay una fuga en el sistema de

frenos. Si el nivel de líquido de frenos disminuye de forma repentina, solicite a un concesionario Yamaha que averigüe la causa antes de seguir utilizando el vehículo.

Cambio del líquido de frenos

SAU22725

Solicite a un concesionario Yamaha que cambie el líquido de freno según los intervalos que se especifican en el cuadro de mantenimiento periódico y engrase. Asimismo, se deben cambiar las juntas de estanqueidad de la bomba y la pinza de freno, así como el tubo de freno, según los intervalos indicados a continuación o siempre que estén dañados o presenten fugas.

- Juntas de freno: Cambiar cada dos años.
- Tubo de freno: Cambiar cada cuatro años.

Juego de la cadena de transmisión

SAU22762

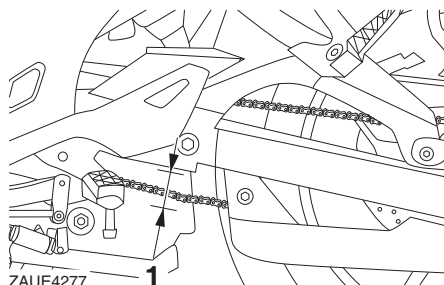

1. Juego de la cadena de transmisión

Debe comprobar el juego de la cadena de transmisión antes de cada utilización y ajustarlo si es preciso.

Para comprobar el juego de la cadena de transmisión

SAU22799

1. Coloque la motocicleta sobre el caballete central.
2. Ponga la transmisión en la posición de punto muerto.
3. Mida el juego de la cadena de transmisión como se muestra.

Juego de la cadena de transmisión:
30.0–40.0 mm (1.18–1.57 in)

4. Si el juego de la cadena de transmisión es incorrecto, ajústelo del modo siguiente. **ATENCIÓN:** Una holgura incorrecta de la cadena de transmisión sobrecargará el motor y otros componentes vitales de la motocicleta y puede provocar que la cadena se salga o se rompa. Para evitarlo, mantenga la holgura de la cadena de transmisión dentro de los límites especificados. [SCA10572]

SAU22938

Para ajustar el juego de la cadena de transmisión

Consulte a un concesionario Yamaha antes de ajustar el juego de la cadena de transmisión.

1. Afloje la tuerca del eje y luego la contratuerca en cada extremo del basculante.
2. Para tensar la cadena de transmisión, gire la tuerca de ajuste en cada extremo del basculante en la dirección (a). Para aflojar la cadena de transmisión, gire la tuerca de ajuste en cada extremo del basculante en la dirección (b) y, seguidamente, empuje la rueda trasera hacia adelante.

Mantenimiento y ajustes periódicos

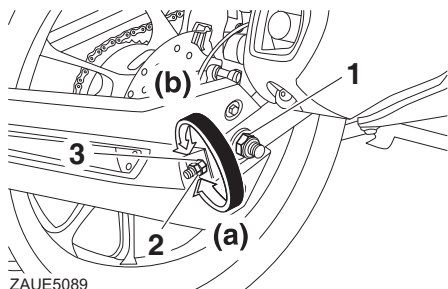

ZAU E5089

1. Tuerca del eje
2. Contratuerca del tensor de la cadena de transmisión
3. Tuerca de ajuste del juego de la cadena de transmisión

NOTA

Con la ayuda de las marcas de alineación a cada lado del basculante, verifique que ambas tuercas de ajuste queden en la misma posición para la correcta alineación de la rueda.

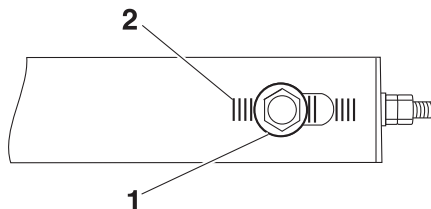

ZAU E1502

1. Arandela
2. Marcas de alineación
3. Apriete las contratuercas del tensor de la cadena de transmisión y luego la tuerca del eje con los pares especificados.

Pares de apriete:

Contratuerca:

14 N·m (1.4 kgf·m, 10 lb·ft)

Tuerca del eje:

59 N·m (5.9 kgf·m, 44 lb·ft)

4. Asegúrese de que los tensores de la cadena de transmisión están en la misma posición, el juego de la cadena de transmisión es correcto, y las cadenas de transmisión se mueven sin problema.

SAUE0141

Limpieza y engrase de la cadena de transmisión

La cadena de transmisión debe limpiarse y engrasarse según los intervalos especificados en el cuadro de mantenimiento periódico y engrasarse, ya que de lo contrario se desgastará rápidamente, especialmente cuando conduzca en condiciones muy húmedas o polvorientas. Realice el mantenimiento de la cadena de transmisión del modo siguiente.

SCA10584

ATENCIÓN

La cadena de transmisión se debe engrasar después de lavar la motocicleta o utilizarla bajo lluvia o en zonas mojadas.

1. Limpie la cadena de transmisión con agua jabonosa para eliminar el polvo y el barro acumulados y luego séquela.
2. Aplique el spray de limpieza a todos los eslabones y placas de la cadena y, a continuación, limpie la cadena.
ATENCIÓN: Para evitar que las juntas tóricas se estropeen, no limpie la cadena de transmisión con limpiadores de vapor, de alta presión o disolventes inadecuados. [SCA11122]

3. Engrase completamente la cadena de transmisión con un lubricante especial para juntas tóricas.

SAUE1151

Comprobación y engrase de los cables

Antes de cada utilización, compruebe el funcionamiento y el estado de todos los cables de control y, si es preciso, engrase las terminaciones de los cables. Si un cable está dañado o no se mueve con suavidad, hágalo revisar o cambiar en un concesionario Yamaha. **¡ADVERTENCIA! Si se daña el alojamiento exterior de los cables, es posible que se origine óxido en el interior y que se causen interferencias con el movimiento del cable. Cambie los cables dañados lo antes posible para evitar situaciones que no sean seguras.**

[SWA10712]

Lubricante recomendado:
Grasa a base de jabón de litio

SAUE1191

Comprobación y engrase del puño del acelerador y la terminación del cable

Antes de cada utilización se debe comprobar el funcionamiento del puño del acelerador. Asimismo, se debe engrasar la terminación del cable en un concesionario Yamaha según los intervalos especificados en el cuadro de mantenimiento periódico. El cable del acelerador está provisto de una cubierta de goma. Verifique que la cubierta esté bien colocada. Aunque esté bien colocada, la cubierta no protege por completo el cable contra la penetración de agua. Por tanto, evite echar agua directamente sobre la cubierta o el cable cuando lave el vehículo. Si la cubierta del cable está sucia, límpiela con un trapo húmedo.

Mantenimiento y ajustes periódicos

Comprobación y engrase de los pedales de freno y cambio

SAU44276

Cada vez que conduzca, compruebe antes el funcionamiento de los pedales de freno y cambio y engrase los pivotes de los pedales si es necesario.

Pedal de freno

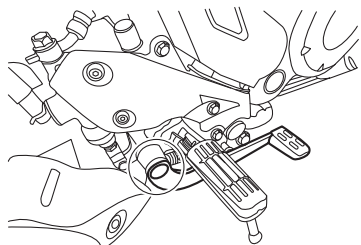

ZAUE3677

Pedal de cambio

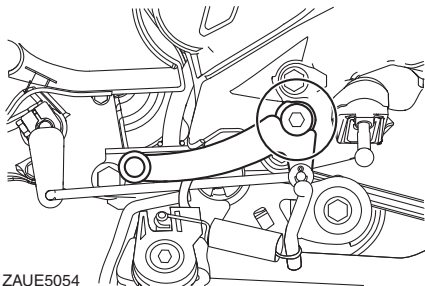

ZAUE5054

Lubricante recomendado:
Grasa de jabón de litio

Comprobación y engrase de las manetas de freno y embrague

SAU23144

Antes de cada utilización debe verificar el funcionamiento de las manetas de freno y embrague y engrasar los pivotes de las mismas si es necesario.

Maneta de freno

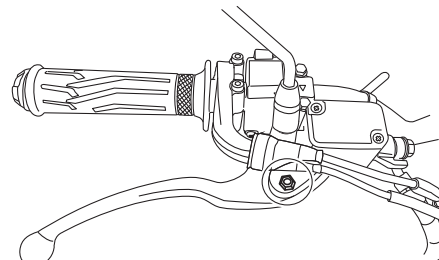

ZAUE5440

Maneta de embrague

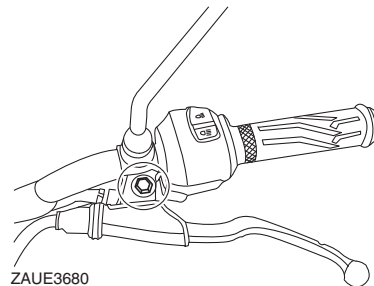

ZAUE3680

Lubricantes recomendados:

- Maneta de freno:
 - Grasa de silicona
- Maneta de embrague:
 - Grasa de jabón de litio

Verificación y engrase del caballete central y el caballete lateral

SAU23215

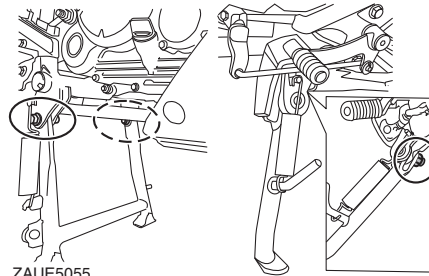

ZAUE5055

Antes de cada utilización debe comprobar el funcionamiento de los caballetes central y lateral y engrasar los pivotes y las superficies de contacto metal-metal según sea necesario.

SWA10742

! ADVERTENCIA

Si el caballete central o el lateral no suben y bajan con suavidad, hágalos revisar o reparar en un concesionario Yamaha. De lo contrario, pueden tocar el suelo y distraer al conductor, con el consiguiente riesgo de que este pierda el control.

Lubricante recomendado:

Grasa de jabón de litio

Engrase de los pivotes del basculante

SAUM1653

Los pivotes del basculante se deben engrasar en un concesionario Yamaha según los intervalos que se especifican en el cuadro de mantenimiento periódico y engrase.

Lubricante recomendado:

Grasa de jabón de litio

Mantenimiento y ajustes periódicos

SAU23273

Comprobación de la horquilla delantera

Debe comprobar el estado y el funcionamiento de la horquilla delantera del modo siguiente y según los intervalos especificados en el cuadro de mantenimiento periódico y engrase.

Para comprobar el estado

Compruebe si los tubos interiores presentan rasgaduras, daños y fugas excesivas de aceite.

Para verificar el funcionamiento

1. Sitúe el vehículo sobre una superficie horizontal y manténgalo en posición vertical. **¡ADVERTENCIA! Para evitar daños personales, apoye firmemente el vehículo de forma que no exista riesgo de que se caiga.**

[SWA10752]

2. Mientras aplica el freno delantero, empuje el manillar hacia abajo con fuerza varias veces para comprobar si la horquilla delantera se comprime y se extiende con suavidad.

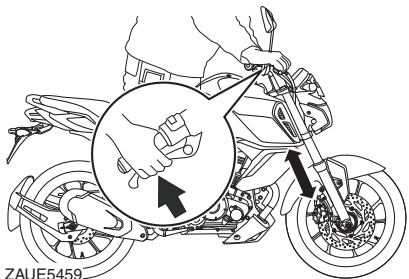

ATENCIÓN

Si observa cualquier daño en la horquilla delantera o ésta no funciona con suavidad, hágala revisar o reparar en un concesionario Yamaha.

SCA10591

SAU45512

Comprobación de la dirección

Los cojinetes de la dirección desgastados o sueltos pueden constituir un peligro. Por tanto, debe comprobar el funcionamiento de la dirección del modo siguiente y según los intervalos especificados en el cuadro de mantenimiento periódico y engrase.

1. Coloque el vehículo sobre el caballete central. **¡ADVERTENCIA! Para evitar daños personales, apoye firmemente el vehículo de forma que no exista riesgo de que se caiga.**

[SWA10752]

2. Sujete los extremos inferiores de las barras de la horquilla delantera e intente moverlos hacia adelante y hacia atrás. Si observa cualquier juego, solicite a un concesionario Yamaha que revise o repare la dirección.

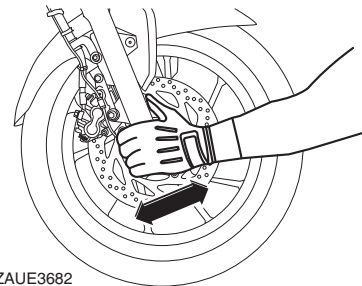

ZAU53682

Comprobación de los cojinetes de las ruedas

SAU23292

Debe comprobar los cojinetes de las ruedas delantera y trasera según los intervalos que se especifican en el cuadro de mantenimiento periódico y engrase. Si el cubo de la rueda se mueve o si no gira con suavidad, solicite a un concesionario Yamaha que revise los cojinetes de la rueda.

Batería

SAU2338A

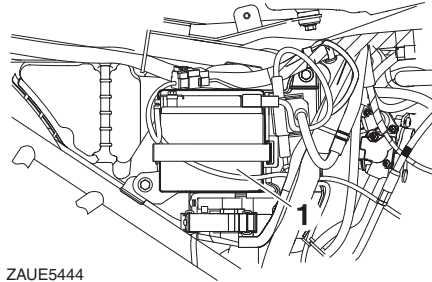

ZAUE5444

1. Batería

La batería se encuentra detrás del panel B. (Véase la página 8-7).

Este modelo está equipado con una batería VRLA (plomo-ácido regulada por válvulas). No es necesario comprobar el electrolito ni añadir agua destilada. No obstante, se deben comprobar las conexiones de los cables y apretarlas si es preciso.

SWA10761

⚠ ADVERTENCIA

- El electrolito es tóxico y peligroso, ya que contiene ácido sulfúrico que provoca graves quemaduras. Evite todo contacto con la piel, los ojos o la ropa y protéjase siempre los ojos cuando trabaje cerca de una bate-

ría. En caso de contacto, administre los **PRIMEROS AUXILIOS** siguientes.

- **EXTERNO:** Lavar con agua abundante.
- **INTERNO:** Beber grandes cantidades de agua o leche y llamar inmediatamente a un médico.
- **OJOS:** Enjuagar con agua durante 15 minutos y acudir al médico sin demora.
- Las baterías producen hidrógeno explosivo. Por lo tanto, mantenga las chispas, llamas, cigarrillos, etc., alejados de la batería y asegúrese de que la ventilación sea suficiente cuando la cargue en un espacio cerrado.
- **MANTENGA ÉSTA Y CUALQUIER OTRA BATERÍA FUERA DEL ALCANCE DE LOS NIÑOS.**

SCA10621

ATENCIÓN

No intente nunca extraer los precintos de las células de la batería, ya que la dañaría de forma irreparable.

Mantenimiento y ajustes periódicos

Para cargar la batería

Lleve la batería a un concesionario Yamaha lo antes posible para cargarla si le parece que está descargada. Tenga en cuenta que la batería tiene tendencia a descargarse más rápidamente si el vehículo está equipado con accesorios eléctricos opcionales.

SCA16522

ATENCIÓN

Para cargar una batería VRLA (plomo-ácido regulada por válvulas) es necesario un cargador especial (de tensión constante). El uso de un cargador convencional dañará la batería.

Almacenamiento de la batería

1. Si no va a utilizar el vehículo durante más de un mes, desmonte la batería, cárguela completamente y guárdela en un lugar fresco y seco.
ATENCIÓN: Para extraer la batería debe desactivar el interruptor principal y, a continuación, desconectar el cable negativo antes de desconectar el positivo. [SCA16304]
2. Si va a guardar la batería durante más de dos meses, compruébela al menos una vez al mes y cárguela completamente según sea necesario.

3. Cargue completamente la batería antes de instalarla. **ATENCIÓN: Cuando vaya a instalar la batería, verifique que el interruptor principal esté desactivado y, a continuación, conecte el cable positivo antes de conectar el negativo.** [SCA16842]
4. Una vez instalada la batería, verifique que los cables estén correctamente conectados a los bornes.

SCA16531

ATENCIÓN

Mantenga siempre la batería cargada. El almacenamiento de una batería descargada puede dañarla de forma irreparable.

SAUE4462

Cambio de fusibles

Los fusibles se encuentran detrás del panel B. Si el vehículo presenta un problema eléctrico, compruebe si hay un fusible fundido y cámbielo del modo siguiente.

1. Desconecte el interruptor principal.
2. Desactive cualquier interruptor eléctrico o accesorio adicional que esté instalado.
3. Desmonte el panel B. (Véase la página 8-7).
4. Desplace la cubierta de goma hacia fuera.

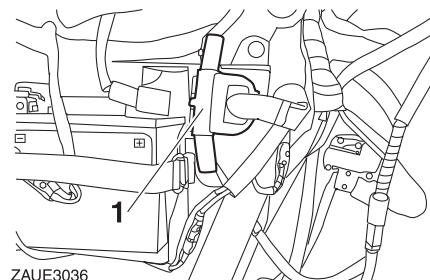

ZAUE3036

1. Cubierta de goma

5. Desbloquee la tapa del relé de arranque presionando por ambos lados como se indica y tirando de ella hacia fuera.

Mantenimiento y ajustes periódicos

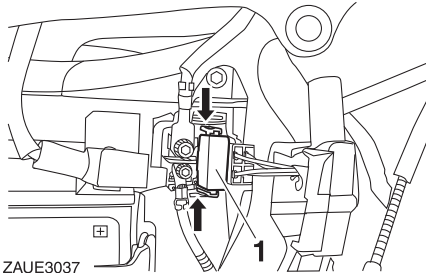

ZAUE3037

1. Tapa del relé del motor de arranque

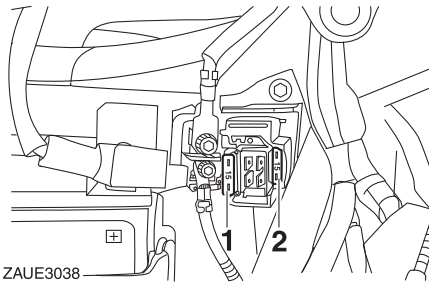

ZAUE3038

1. Fusible principal
2. Fusible principal de reserva

6. Retire la correa de la caja de fusibles tirando de ella hacia fuera.

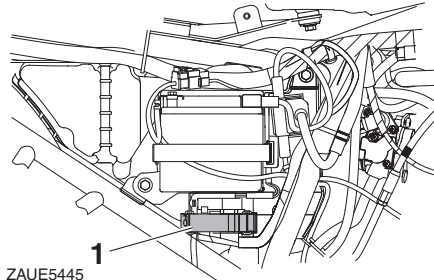

ZAUE5445

1. Correa de la caja de fusibles

7. Tire con cuidado de la caja de fusibles hacia fuera hasta que la tapa quede separada de la batería y se pueda acceder a ella.

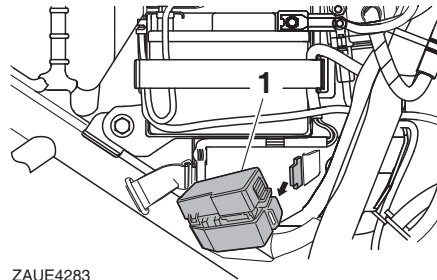

ZAUE4283

1. Caja de fusibles

8. Desbloquee la tapa de la caja de fusibles presionando el gancho.

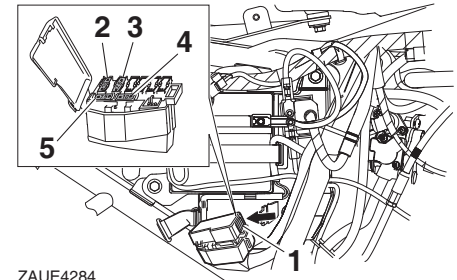

ZAUE4284

1. Gancho
2. Fusible del motor del ABS
3. Fusible del solenoide del ABS
4. Fusible de repuesto del motor del ABS
5. Fusible de reserva del solenoide del ABS

9. Extraiga el fusible fundido e instale uno nuevo del amperaje especificado. **¡ADVERTENCIA! Para evitar una avería grave del sistema eléctrico y posiblemente un incendio, no utilice un fusible con un amperaje superior al recomendado.** [SWA15132]

Fusibles especificados:

Fusible principal:

15.0 A

Fusible del motor del sistema ABS:

10.0 A

Fusible del solenoide del ABS:

7.5 A

Mantenimiento y ajustes periódicos

10. Instale la caja de fusibles y las correas en su posición original.
11. Instale correctamente la tapa del relé de arranque.
12. Desplace la cubierta de goma a su posición original.
13. Monte el panel B.
14. Dé el contacto y active el circuito eléctrico en cuestión para comprobar si el componente funciona.

NOTA

Si un fusible se funde de nuevo inmediatamente, haga revisar el vehículo en su concesionario Yamaha.

Luces del vehículo

SAUN2261

Este modelo está equipado con luces LED para los faros, las luces de posición y la luz de freno/piloto trasero. Si una luz no se enciende, compruebe el fusible y, a continuación, haga revisar el vehículo en un concesionario Yamaha.

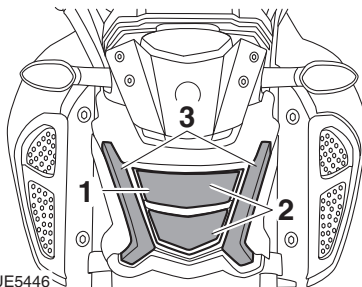

ZAUE5446

1. Faro (luz de cruce)
2. Faro (luz de carretera)
3. Luz de posición

SCA16581

ATENCIÓN

No pegue ningún tipo de película coloreada o adhesivos sobre la óptica del faro.

SAU24205

Cambio de la bombilla de un intermitente

1. Desmonte la óptica de la luz de intermitencia extrayendo el tornillo.

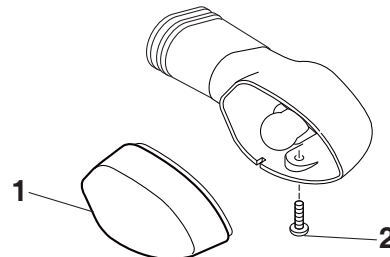

ZAUE3327

1. Óptica de la luz de intermitencia
 2. Tornillo
2. Extraiga la bombilla fundida empujándola hacia adentro y girándola en el sentido contrario al de las agujas del reloj.

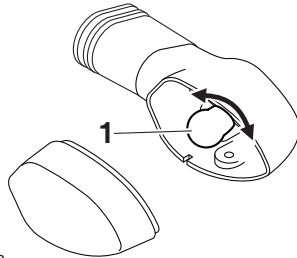

ZAUE3328

1. Bombilla

3. Introduzca una nueva bombilla en el casquillo, empújela hacia adentro y luego gírela en el sentido de las agujas del reloj hasta que se detenga.
4. Monte la óptica colocando el tornillo. **ATENCIÓN: No apriete excesivamente el tornillo, ya que se puede romper la óptica.** [SCA11192]

Cambio de una bombilla de la luz de la matrícula

SAUE3370

1. Quite el tornillo.

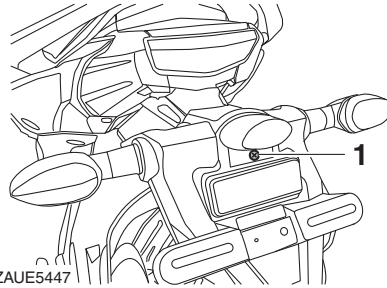

ZAUE5447

1. Tornillo

2. Extraiga el casquillo de la luz de la matrícula (junto con la bombilla) tirando de él.

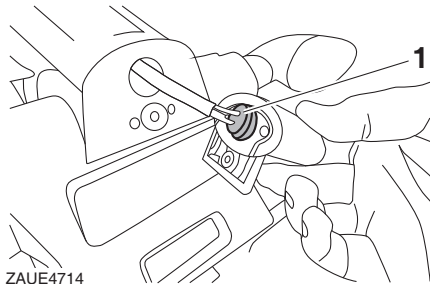

ZAUE4714

1. Casquillo

3. Tire de la bombilla fundida para extraerla.

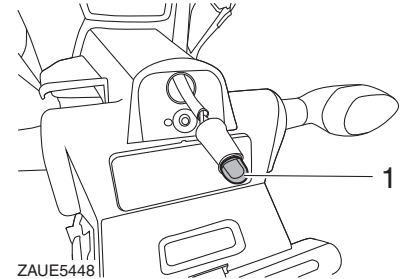

ZAUE5448

1. Bombilla

4. Introduzca una nueva bombilla en el portabombillas.
5. Monte el casquillo (con la bombilla) empujándolo dentro.
6. Sitúe la unidad de la luz de la matrícula en su posición original y coloque el tornillo.

Mantenimiento y ajustes periódicos

Rueda delantera

SAUE3880

La rueda delantera contiene componentes que forman parte del sistema antibloqueo de frenos. Para evitar fallos del ABS por daños en la rueda o a una instalación incorrecta, Yamaha recomienda confiar el mantenimiento de la rueda a un servicio profesional.

SWAE0050

ADVERTENCIA

Haga desmontar y montar la rueda en un concesionario Yamaha.

Rueda trasera

SAUE5290

La rueda trasera está equipada con un sensor y el rotor del sensor. Para evitar daños derivados de una instalación incorrecta, solicite a un concesionario Yamaha que realice cualquier servicio que requiera el desmontaje/montaje de la rueda trasera.

SWAE0050

ADVERTENCIA

Haga desmontar y montar la rueda en un concesionario Yamaha.

Identificación de averías

SAU25853

Aunque las motocicletas Yamaha son objeto de una minuciosa revisión antes de salir de fábrica, pueden surgir problemas durante su utilización. Cualquier problema en los sistemas de combustible, compresión o encendido, por ejemplo, puede dificultar el arranque y provocar una disminución de la potencia.

El siguiente cuadro de identificación de averías constituye un procedimiento rápido y fácil para comprobar esos sistemas vitales por usted mismo. No obstante, si es necesario realizar cualquier reparación de la motocicleta, llévela a un concesionario Yamaha cuyos técnicos cualificados disponen de las herramientas, experiencia y conocimientos necesarios para reparar correctamente la motocicleta.

Utilice únicamente repuestos originales Yamaha. Las imitaciones pueden parecerse a los repuestos originales Yamaha pero a menudo son de inferior calidad, menos duraderos y pueden ocasionar costosas facturas de reparación.

SWA15142

ADVERTENCIA

Cuando revise el sistema de combustible no fume y verifique que no haya llamas vivas ni chispas en el lugar,

Mantenimiento y ajustes periódicos

incluidos pilotos luminosos de calentadores de agua u hornos. La gasolina o los vapores de gasolina pueden inflamarse o explotar y provocar graves daños personales o materiales.

Mantenimiento y ajustes periódicos

SAUT1985

Cuadro de identificación de averías

1. Gasolina

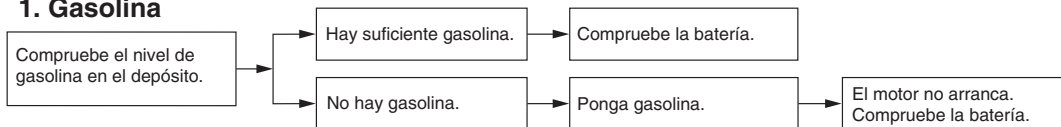

2. Batería

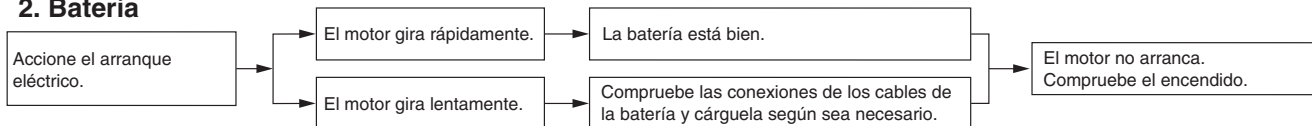

3. Encendido

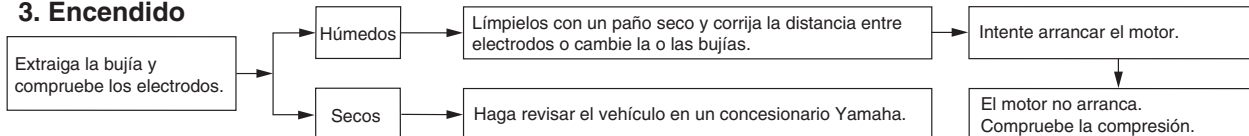

4. Compresión

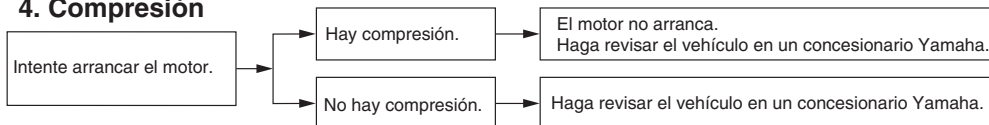

Cuidados y almacenamiento de la motocicleta

Precaución relativa al color mate

SAU37834

SCA15193

ATENCIÓN

Algunos modelos están provistos de piezas acabadas en colores mate. Antes de limpiar el vehículo, pregunte en un concesionario Yamaha qué productos se pueden utilizar. Si utiliza un cepillo, productos químicos o detergentes fuertes para limpiar estas piezas rayará o dañará la superficie. Asimismo, evite aplicar cera a las piezas con acabado en color mate.

Cuidados

SAU84992

Una limpieza frecuente y completa del vehículo no solo mejorará el aspecto de este, sino que, además, aumentará sus prestaciones globales y prolongará la vida útil de muchos de sus componentes. Asimismo, el lavado, la limpieza y el pulido representan una ocasión de revisar el estado del vehículo con más frecuencia. Se debe lavar el vehículo después de utilizarlo con lluvia o cerca del mar, ya que la sal es corrosiva para los metales.

Cuidados especiales en invierno

SCA28181

ATENCIÓN

Con tiempo frío, cuando puede haber sal en las carreteras para eliminar el hielo, es importante limpiar el vehículo a fondo para eliminar la sal y evitar la corrosión. Los radios de las ruedas, los pernos/tuercas y otras piezas metálicas sin pintar pueden ser especialmente vulnerables a la corrosión por la sal de la carretera. Aplique un producto anticorrosivo a las partes vulnerables después de lavar y secar el vehículo.

NOTA

- Las carreteras en lugares donde se producen fuertes nevadas pueden haberse rociado con sal para eliminar el hielo. La sal puede mantenerse sobre la calzada hasta bien entrada la primavera, por lo que es necesario lavar los bajos y las piezas del bastidor después de utilizar el vehículo en esos lugares.
- Los productos de cuidado y mantenimiento originales Yamaha se venden bajo la marca YAMALUBE en muchos países del mundo.
- Solicite a su concesionario Yamaha más consejos de limpieza.

SCA26280

ATENCIÓN

Una limpieza inadecuada puede dañar la estética y la mecánica. No utilizar:

- sistemas de lavado a alta presión o de chorro de vapor. Una presión de agua excesiva puede provocar que el agua se filtre y deteriore los cojinetes de rueda, los frenos, las juntas de la caja de cambios y los dispositivos eléctricos. Evite la aplicación de detergentes a alta presión.

Cuidados y almacenamiento de la motocicleta

sión como ocurre en los sistemas de lavado de automóviles que funcionan con monedas.

- **productos químicos fuertes tales como limpiadores de llantas con ácido, especialmente en ruedas de radios o de magnesio.**
- **productos químicos fuertes tales como compuestos abrasivos o cera en piezas con acabado mate. Los cepillos pueden rayar y dañar los acabados mate; utilice únicamente una esponja blanda o una toalla.**
- **toallas, esponjas o cepillos contaminados con productos de limpieza abrasivos o productos químicos fuertes como disolventes, gasolina, desoxidantes, líquido de frenos o anticongelante, etc.**

Antes de lavar el vehículo

1. Estacione el vehículo en un lugar no expuesto a la luz directa del sol y deje que se enfríe. De este modo se evitarán las manchas de agua.
2. Verifique que todos los tapones, tapas, acopladores y conectores eléctricos estén bien apretados.
3. Cubra el extremo del silenciador con una bolsa de plástico y una cincha de goma resistente.

4. Con una toalla mojada, humedezca durante unos minutos las manchas difíciles tales como las de insectos o heces de pájaros.
5. Elimine la suciedad y las manchas de aceite con un desengrasante de calidad y un cepillo de cerdas de plástico o una esponja. **ATENCIÓN: No utilice desengrasador en zonas que deben estar lubricadas tales como obturadores, juntas y ejes de las ruedas. Siga las instrucciones del producto.**

[SCA26290]

Lavado

1. Elimine el desengrasador y rocíe el vehículo con una manguera de jardinería. Utilice únicamente la presión de agua suficiente para realizar el trabajo. Evite rociar agua directamente en el silenciador, el panel de instrumentos, la toma de aire u otras zonas interiores como los compartimentos portaobjetos debajo del asiento.
2. Lave el vehículo con un detergente de buena calidad para automóviles mezclado con agua fría y una toalla o esponja suave y limpia. Utilice un cepillo de dientes viejo o un cepillo de cerdas plástico para las zonas de difícil acceso. **ATENCIÓN: Utilice agua fría si el**

vehículo ha estado expuesto a sal. El agua caliente aumenta las propiedades corrosivas de la sal.

[SCA26301]

3. Para vehículos equipados con parabrisas: Limpie el parabrisas con una toalla o esponja blanda humedecida con agua y un detergente de pH neutro. Si es necesario, utilice un limpiador de parabrisas de buena calidad o un pulimento para motocicletas. **ATENCIÓN: No utilice nunca productos químicos fuertes para limpiar el parabrisas. Asimismo, algunos limpiadores para plástico pueden rayar el parabrisas; por tanto, debe probar todos los productos de limpieza antes de aplicarlos.**

[SCA26310]

4. Enjuague a fondo con agua limpia. Asegúrese de eliminar todo resto de detergente, ya que puede dañar las piezas de plástico.

Después del lavado

1. Seque el vehículo con una gamuza o una toalla absorbente, preferiblemente de microfibras.

Cuidados y almacenamiento de la motocicleta

2. Para modelos provistos de cadena de transmisión: Seque y a continuación lubrique la cadena de transmisión para evitar que se oxide.
3. Utilice un abrillantador de cromo para dar brillo a las piezas de cromo, aluminio y acero inoxidable. Mediante el pulido suele ser posible eliminar la decoloración térmica de los sistemas de escape de acero inoxidable.
4. Aplique un spray anticorrosión a todas las piezas de metal, incluidas las superficies cromadas o niqueladas. **¡ADVERTENCIA! No aplique silicona o spray de aceite a los asientos, los asideros, los reposapiés de goma o las bandas de rodadura de los neumáticos. De lo contrario, dichos elementos serán resbaladizos, con el consiguiente riesgo de pérdida de control. Limpie a fondo las superficies de dichos elementos antes de utilizar el vehículo.** [SWA20651]
5. Trate las piezas de goma, de vinilo y de plástico sin pintar con un producto adecuado.
6. Retoque los pequeños daños en la pintura provocados por piedras, etc.
7. Aplique una cera no abrasiva o un spray de detalle para motocicletas a todas las superficies pintadas.

8. Cuando termine la limpieza, arranque el motor y déjelo al ralentí unos minutos para eliminar los restos de humedad.
9. Si la óptica del faro se ha empañado, arranque el motor y encienda el faro para eliminar la humedad.
10. Deje que el vehículo se seque por completo antes de guardarlo o cubrirlo.

SCA26320

ATENCIÓN

- No aplique cera a las piezas de goma o de plástico sin pintar.
- Evite utilizar compuestos abrillantadores abrasivos que pueden desgastar la pintura.
- Aplique los sprays y la cera de forma moderada. A continuación elimine el exceso.

SWA20660

ADVERTENCIA

Los restos de contaminantes en los frenos o en los neumáticos pueden provocar la pérdida de control.

- Verifique que no haya lubricante o cera en los frenos o en los neumáticos.

- Si es necesario, lave los neumáticos con agua tibia y un detergente suave.
- Si es necesario, limpie los discos y las pastillas de freno con un limpiador de frenos o con acetona.
- Antes de conducir a velocidades altas, pruebe la capacidad de frenado y el comportamiento en curvas del vehículo.

Cuidados y almacenamiento de la motocicleta

Almacenamiento

Guarde siempre el vehículo en un lugar fresco y seco. Si es necesario, protéjalo del polvo con una funda porosa. Verifique que el motor y el sistema de escape estén fríos antes de cubrir el vehículo. Si suele dejar el vehículo inactivo durante varias semanas seguidas entre cada utilización, se recomienda utilizar un estabilizador de gasolina de buena calidad después de cada llenado.

SAU83472

SCA21170

ATENCIÓN

- Si guarda el vehículo en un lugar mal ventilado o lo cubre con una lona cuando todavía esté mojado, el agua y la humedad penetrarán en su interior y se oxidará.
- Para prevenir la corrosión, evite sótanos húmedos, establos (por la presencia de amoníaco) y lugares en los que se almacenen productos químicos fuertes.

Almacenamiento prolongado

Antes de guardar el vehículo durante un periodo prolongado (60 días o más):

1. Realice todas las reparaciones necesarias y el mantenimiento pendiente.

3. Siga todas las instrucciones que se facilitan en el apartado Cuidados de este capítulo.
3. Llene el depósito de gasolina y añada un estabilizador conforme a las instrucciones del producto. Haga funcionar el motor durante 5 minutos para distribuir la gasolina tratada por todo el sistema de combustible.
4. Vehículos provistos de grifo de gasolina: Gire la palanca del grifo de gasolina a la posición cerrada.
5. Vehículos con carburador: Para evitar que se formen posos, vacíe en un recipiente limpio la gasolina contenida en la cubeta con flotador del carburador. Vuelva a apretar el perno de vaciado y devuelva la gasolina al depósito.
6. Utilice un aceite de nebulización de motores de buena calidad y siga las instrucciones del producto para proteger los componentes internos del motor contra la corrosión. Si no dispone de aceite de nebulización para motor, realice el procedimiento siguiente para cada cilindro:
 - a. Desmonte la tapa de la bujía y la bujía.
 - b. Vierta una cucharada de las de té de aceite de motor por el orificio para la bujía.
 - c. Monte la tapa de la bujía en la bujía y seguidamente coloque esta sobre la culata para que los electrodos queden en contacto con masa. (Ello limitará las chispas durante el paso siguiente).
 - d. Haga girar varias veces el motor con el arranque eléctrico. (Así se cubrirá la pared del cilindro con aceite). **¡ADVERTENCIA! Para evitar daños o lesiones por chispas, conecte a masa los electrodos de la bujía cuando haga girar el motor.** [SWA10952]
 - e. Quite la tapa de bujía de la bujía y luego monte esta y su tapa.
7. Engrase todos los cables de control, los pivotes, las manetas y los pedales, así como el caballete lateral y el caballete central (si está equipado).
8. Compruebe y corrija la presión de los neumáticos y luego levante el vehículo de forma que todas las ruedas queden por encima del suelo. De lo contrario, gire un poco las ruedas una vez al mes para evitar que los neumáticos se degraden en un punto.

Cuidados y almacenamiento de la motocicleta

9. Cubra la salida del silenciador con una bolsa de plástico para evitar que penetre humedad.
10. Desmonte la batería y cárguela por completo, o conecte un cargador de mantenimiento para mantener la batería con una carga óptima.
ATENCIÓN: Verifique que la batería y el cargador sean compatibles. No cargue una batería VRLA con un cargador convencional. [SCA26330]

NOTA

- Si va a desmontar la batería, cárguela una vez al mes y guárdela en un lugar templado a 0-30 °C (32-90 °F).
 - Para obtener más información sobre la carga y el almacenamiento de la batería, consulte la página 8-27.
-

Especificaciones

Dimensiones:

- Longitud total:
2000 mm (78.7 in)
- Anchura total:
780 mm (30.7 in)
- Altura total:
1080 mm (42.5 in)
- Altura del asiento:
790 mm (31.1 in)
- Distancia entre ejes:
1330 mm (52.4 in)
- Holgura mínima al suelo:
165 mm (6.50 in)
- Radio de giro mínimo:
2.6 m (8.53 ft)

Peso:

- Peso en orden de marcha:
137 kg (302 lb)

Motor:

- Ciclo de combustión:
4 tiempos
- Sistema de refrigeración:
Refrigerado por aire
- Sistema de válvulas:
SOHC
- Número de cilindros:
Monocilindro
- Cilindrada:
149 cm³
- Calibre × Carrera:
57.3 × 57.9 mm (2.26 × 2.28 in)
- Sistema de arranque:
Arranque eléctrico

Aceite de motor:

Marca recomendada:



- Grados de viscosidad SAE:
10W-40
- Calidad de aceite de motor recomendado:
API servicio tipo SG o superior, norma
JASO MA
- Cantidad de aceite de motor:
Cambio de aceite:
1.00 L (1.06 US qt, 0.88 Imp.qt)
Con desmontaje del filtro de aceite:
1.10 L (1.16 US qt, 0.97 Imp.qt)

Combustible:

- Gasolina recomendada:
Gasolina sin plomo (E10 aceptable)
- Octanaje (RON):
90
- Capacidad del depósito de combustible:
13 L (3.4 US gal, 2.9 Imp.gal)
- Cantidad de reserva de combustible:
1.7 L (0.45 US gal, 0.37 Imp.gal)

Inyección de gasolina:

- Cuerpo del acelerador:
Marca ID:
B9P1

Transmisión:

- Relación de engranajes:
1a:
2.714 (38/14)

- 2a:
1.789 (34/19)
- 3a:
1.318 (29/22)
- 4a:
1.045 (23/22)
- 5a:
0.875 (21/24)

Neumático delantero:

- Tipo:
Sin cámara
- Tamaño:
100/80-17M/C 52P
- Fabricante/modelo:
MRF/NYLOGRIP ZAPPER-FX1
- Fabricante/modelo:
CEAT/ZOOM PLUS F

Neumático trasero:

- Tipo:
Sin cámara
- Tamaño:
140/60R17M/C 63P
- Fabricante/modelo:
MRF/REVZ-Y
- Fabricante/modelo:
CEAT/ZOOM RAD

Carga:

- Carga máxima:
165 kg (364 lb)
(Peso total del conductor, el pasajero, el equipaje y los accesorios)

Freno delantero:

- Tipo:
Freno hidráulico monodisco

Freno trasero:

Tipo:

Freno hidráulico monodisco

Suspensión delantera:

Tipo:

Horquilla telescópica

Suspensión trasera:

Tipo:

Basculante

Sistema eléctrico:

Sistema de tensión:

12 V

Batería:

Modelo:

YTZ6V

Voltaje, capacidad:

12 V, 5.0 Ah (10 HR)

Potencia de la bombilla:

Faro:

LED

Luz de freno y posterior:

LED

Luz de intermitencia delantera:

10.0 W

Luz de intermitencia trasera:

10.0 W

Luz auxiliar:

LED

Luz de la matrícula:

5.0 W

Información para el consumidor

Números de identificación

Anote el número de identificación del vehículo y el número de serie del motor en los espacios previstos más abajo para utilizarlos como referencia cuando solicite repuestos a un concesionario Yamaha o en caso de robo del vehículo.

NÚMERO DE IDENTIFICACIÓN DEL VEHÍCULO:

NÚMERO DE SERIE DEL MOTOR:

SAU26366

Número de identificación del vehículo

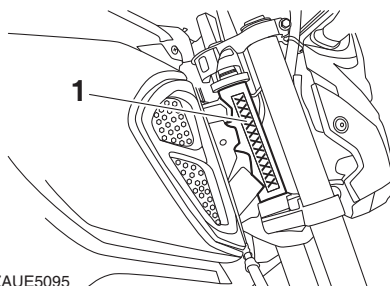

ZAUE5095

1. Número de identificación del vehículo

El número de identificación del vehículo está grabado en el tubo de dirección. Anote este número en el espacio previsto.

NOTA

El número de identificación del vehículo sirve para identificar la motocicleta y puede utilizarse para registrarla ante las autoridades de su localidad a efectos de matriculación.

SAU26401

Número de serie del motor

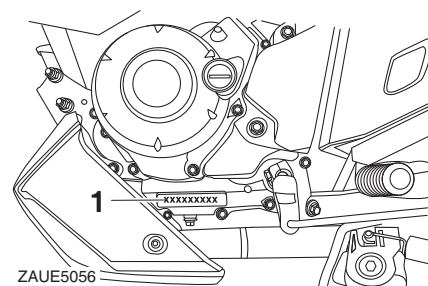

ZAUE5056

1. Número de serie del motor

El número de serie del motor está grabado en el cárter.

SAU26442

SAU69910

Conector de diagnóstico

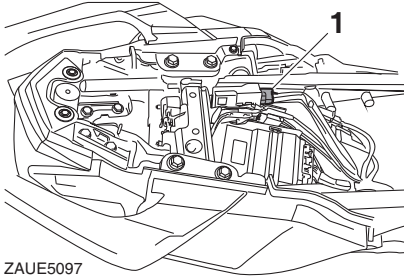

ZAUE5097

1. Conector de diagnóstico

El conector de diagnóstico está situado como se muestra.

Información para el consumidor

SAUA1021

Uso de sus datos

Este es un breve resumen de cómo Yamaha (Yamaha Motor Co. Ltd. y las filiales locales) utilizan sus datos. Si desea más información sobre el uso que Yamaha hace de sus datos, consulte nuestra política de privacidad.

<https://global.yamaha-motor.com/en/privacy/>

¿Qué datos recogemos y cómo recogemos sus datos?

Este vehículo recoge tres tipos de datos a través de las unidades de control del motor (ECU) integradas:

(1) Número de identificación del vehículo (VIN); (2) datos en tiempo real que muestran el rendimiento del vehículo, como el estado de funcionamiento del motor, la velocidad del vehículo y el kilometraje; y (3) otros datos que muestran el estado del vehículo, como el código de diagnóstico de fallos (DTC).

Los datos recogidos se cargan en el servidor de Yamaha Motor Co., Ltd. mediante la conexión de una herramienta de diagnóstico especial Yamaha al vehículo, solo cuando se realizan comprobaciones de mantenimiento o procedimientos de servicio.

¿Cómo utilizaremos sus datos?

Yamaha utiliza los datos recopilados de su vehículo para: (1) realizar un servicio de mantenimiento adecuado, incluyendo el diagnóstico, (2) aplicar una valoración adecuada de las reclamaciones de garantía, (3) llevar a cabo la investigación y el desarrollo del vehículo, (4) proporcionar y mejorar la calidad de los productos, características y servicios, (5) asegurar nuestro propósito de negocio y (6) cumplir las obligaciones legales o las órdenes judiciales y establecer o defender reclamaciones legales.

¿Cómo compartimos sus datos?

Podemos compartir sus datos con: (i) nuestras filiales, empresas asociadas y socios comerciales; (ii) concesionarios y distribuidores en su país o región y (iii) contratistas dentro del ámbito necesario para lograr la finalidad de uso descrita anteriormente.

11 Cómo ponerse en contacto con nosotros

Toda pregunta o reclamación relativa al tratamiento de sus datos personales puede dirigirse por escrito a las filiales locales.

<https://global.yamaha-motor.com/link/>

Información para el consumidor

El **ÚNICO OBJETO** de los datos de contacto anteriormente indicados es **RESPONDER A LAS CONSULTAS SOBRE PROCESAMIENTO DE DATOS Y NO SE RESPONDERÁ A OTRO TIPO DE CONSULTAS**. Sírvase indicar la siguiente información para la correcta tramitación de su consulta: **(1) Su nombre; (2) su dirección de correo electrónico; (3) su país de residencia; y (4) el número de identificación del vehículo**. Utilizaremos la información personal que nos facilite únicamente para responder a su consulta sobre el tratamiento de datos.

Índice alfabético

A

ABS.....	5-13
Aceite del motor y filtro de aceite.....	8-10
Almacenamiento.....	9-4
Arranque del motor.....	7-2
Asiento.....	5-16

B

Batería.....	8-27
Bombilla de la luz de la matrícula, cambio.....	8-31
Bombilla del intermitente, cambio.....	8-30
Bombona.....	8-9
Bujía, comprobación.....	8-8

C

Caballote central y caballote lateral, comprobación y engrase.....	8-25
Caballote lateral.....	5-18
Cables, comprobación y engrase.....	8-23
Cadena de transmisión, limpieza y engrase.....	8-22
Cambio de marchas.....	7-3
Catalizador.....	5-16
CCU (unidad de control de comunicación).....	4-2
Cojinetes de las ruedas, comprobación.....	8-27
Color mate, precaución.....	9-1
Combustible.....	5-15
Conector de diagnóstico.....	11-2
Conmutador de la luz de cruce/ carretera/Interruptor de ráfagas.....	5-11
Consumo de gasolina, consejos para reducirlo.....	7-3
Cuadro de identificación de averías.....	8-34

Cuidados.....	9-1
---------------	-----

D

Dirección, comprobación.....	8-26
------------------------------	------

E

Especificaciones.....	10-1
Estacionamiento.....	7-4

F

Filtro de aire y tubo de drenaje, limpieza.....	8-13
Fusibles, cambio.....	8-28

H

Holgura de las válvulas.....	8-15
Horquilla delantera, comprobación.....	8-26

I

Icono de llamada entrante.....	5-4
Icono de notificación entrante.....	5-4
Icono de Yamaha Motorcycle Connect.....	5-4
Identificación de averías.....	8-32
Indicador de gasolina.....	5-5
Indicador de nivel de batería del teléfono.....	5-5
Indicador multifunción.....	5-3
Información relativa a la seguridad.....	2-1
Interruptor de arranque.....	5-12
Interruptor de intermitencia.....	5-11
Interruptor de la bocina.....	5-11
Interruptor de paro del motor.....	5-12
Interruptores de la luz de freno.....	8-18
Interruptores del manillar.....	5-11
Interruptor principal/Bloqueo de la dirección.....	5-1

J

Juego de herramientas.....	8-1
----------------------------	-----

Juego de la cadena de transmisión.....	8-21
Juego libre de la maneta de embrague, ajuste.....	8-17
Juego libre del puño del acelerador, ajuste.....	8-14

L

Líquido de frenos, cambio.....	8-21
Luces del vehículo.....	8-30
Luces indicadoras y luz de aviso.....	5-2
Luz de aviso de avería del motor.....	5-2
Luz de aviso del sistema ABS.....	5-2
Luz indicadora de cambio de marcha.....	5-3
Luz indicadora de intermitencia.....	5-2
Luz indicadora de la luz de carretera.....	5-2
Luz indicadora del sistema de control de tracción.....	5-3
Luz indicadora de punto muerto.....	5-2

M

Maneta de embrague.....	5-12
Maneta de freno.....	5-13
Manetas de freno y embrague, comprobación y engrase.....	8-24
Mantenimiento, sistema de control de emisiones.....	8-2
Mantenimiento y engrase, periódicos.....	8-3
Modo de control del brillo de la pantalla y de la luz de cambio.....	5-9

N

Neumáticos.....	8-15
Nivel de líquido de frenos, comprobación.....	8-19
Número de identificación del vehículo.....	11-1
Número de serie del motor.....	11-1

Números de identificación.....	11-1
P	
Paneles, desmontaje y montaje	8-7
Pantalla de bienvenida	5-10
Pantalla del sistema de control de tracción	5-9
Pastillas de freno delantero y trasero, comprobación	8-19
Pedal de cambio.....	5-12
Pedal de freno	5-13
Pedales de freno y cambio, comprobación y engrase	8-24
Pivotes del basculante, engrase	8-25
Portacascos.....	5-17
Puño del acelerador y cable, comprobación y engrase	8-23
R	
Ralentí del motor	8-13
Reloj.....	5-6
Rodaje del motor.....	7-1
Rótulos, ubicación.....	1-1
Rueda (delantera)	8-32
Ruedas	8-17
Rueda, trasera	8-32
S	
Sistema de control de emisiones del escape.....	5-16
Sistema de control de tracción	4-1
Sistema de corte del circuito de encendido	5-18
T	
Tacómetro	5-5
Tapón del depósito de gasolina	5-14
U	
Ubicación de las piezas	3-1
Uso, datos de su vehículo.....	11-3
V	
Velocímetro	5-5
Visor multifunción.....	5-6
Y	
Yamalube	8-12

PRINTED IN INDIA



BGB-F8199-S3



2Y315(OM-01)1750-06-24-S